

Montage vejledning

Ropox Flytbar Væg

***Denne vejledning skal altid ledsage
produktet***

Indhold

Varianter af flytbare vægge	3
Komponentoversigt	4
Forberedelse af stolper	7
Fastgørelse af øverste skinne	8
Placering af inderste stolpe	9
Samling af ramme	10
Placering af top- og bund klemmer	11
Placering af øvrige klemmer	12
Påsætning af nederste plader	13
Påsætning af øverste plader	Fejl! Bogmærke er ikke defineret.
Påsætning af inddækningsprofiler mod væg og top- og bundskinne	17
Påsætning af afslutningsprofil og ende kapper	18

Pladerne til Ropox flytbare vægge er klassificeret Xi iht 97/69/EC. Fibres mekaniske påvirkninger, når de er i kontakt med hud, kan forårsage midlertidig kløe. Når pladerne monteres i ikke-ventilerede områder, bør der anvendes en egnet ansigtsmaske til engangsbrug. Når pladerne håndteres, tildæk da udsat hud. Bær briller, når der arbejdes med produktet over hovedhøjde.

Forholdsregler for førstehjælp

Kontakt med huden:	Skyl og vask med vand og sæbe
Kontakt med øjne:	Skyl med rigelige mængder vand i mindst 15 minutter. Såfremt irritation fortsætter, konsulter en læge
Indånding:	Skyl halsen og puds næse for at fjerne støv
Indtagelse:	Ikke relevant

OBS!

Der kan forekomme ændringer i denne installationsvejledning ift. specifikke projekter eller bygningsmæssige forhold.

Produktnavn:	Ropox Flytbare Vægge
Højde <= 276cm	Enkelt plade væg
Højde > 276cm	Todelt plade væg
Maks standard højde	330cm
Standard bredde varianter	63cm 123cm 184cm 244cm 305cm Brugerdefineret kontakt Ropox
Sikkerhed	Ropox flytbare vægge er sikret mod væltning
Brandsikkerhed iht. EN13501-1	A2-s1,d0
Ecophon Super G plader fås i farver:	Hvid - NCS S 1002-Y Blå - NCS S 1050-R90B Grå - NCS S 3502-G
Akustik iht. EN/ISO 11654	Lydabsorptionsklasse A
Fugtbestandighed iht EN13964	RH<95% v. 30°C
Tolerancer	Ropox flytbare vægssystem optager ± 25mm byggetolerancer på lofthøjden
Vægt	ca. 6kg pr/m²
Krav til loft	Betonloft eller anden understøtning der kan spændes mod. Ved tvivl konsulter da rådgivende ingeniører
Statik	Væg spænder ca. 1kN pr 120cm bredde mod loft og gulv.
Indeklima	Certificeret iht. Dansk Indeklima mærkning og anbefalet af Svensk Astma- og Allergiforbund
Beklædning CE	iht EN 13964
Miljøpåvirkning	Fuldt genanvendeligt
Rengøring	Tåler daglig støvsugning og aftørring med opvredet klud. Ropox anbefaler at der i svære tilfælde af tilsmudsning anvendes en microfiberklud og universalrengøring. Der må ikke anvendes slibende eller ætsende rengøringsmidler.

Varianter af flytbare vægge



Enkelt delt model af flytbar væg. Er gældende ved lofthøjder til og med 2,76m









Todelt model af flytbar væg. Er gældende ved lofthøjder over 2,76m

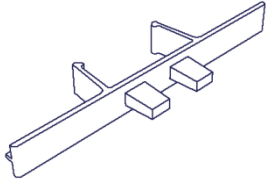
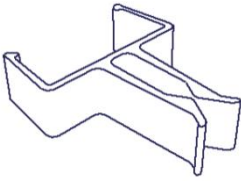
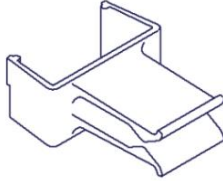
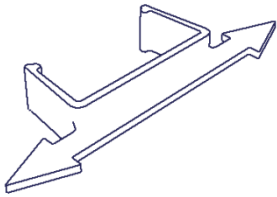
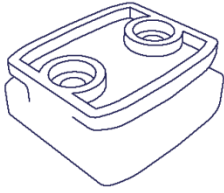
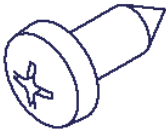

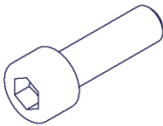
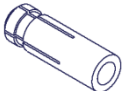
Denne montagevejledning er gældende for enkelt delt væg

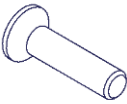
Komponentoversigt

<p>Afstandsklemme</p>  <p>35*60004-098</p>	<p>Vertikal klemme</p>  <p>35*60004-083</p>	<p>Horizontal klemme *Kun for todelt væg</p>  <p>35*60004-096</p>
<p>Pil klemme</p>  <p>35*60004-071</p>	<p>Hænger</p>  <p>35*60004-036</p>	<p>ST 4,8 X 22</p>  <p>95091011</p>
<p>Top/bund klemme</p>  <p>35*60004-095</p>	<p>M6x25</p>  <p>95010632</p>	<p>M6 gevindbøsning</p>  <p>96603005</p>
<p>M6 spændeskive</p>  <p>95170506</p>	<p>M6x25 Undersænket</p>  <p>95020627</p>	<p>Afdækningsknap</p>  <p>96603007</p>

M10 gevind fod

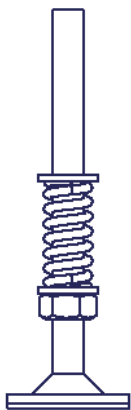

35*60004-016

Elastik

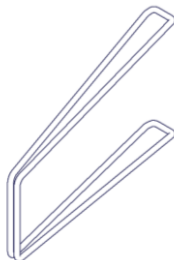

96603006

M4x16

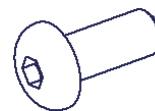



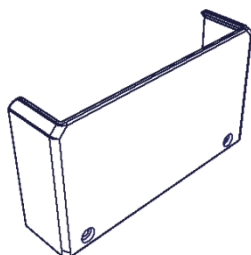

95010413

Ende kappe std.

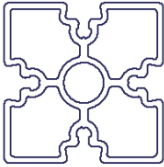

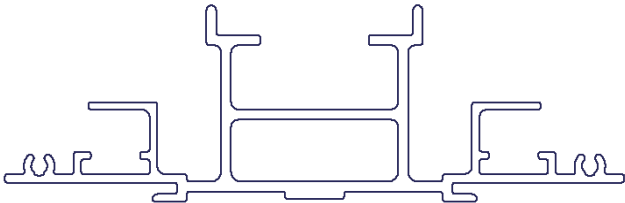
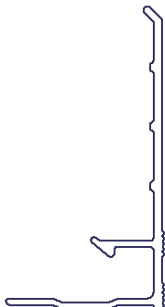
35*60004-066

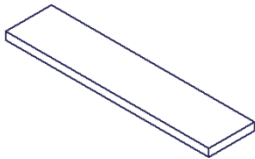
<p style="text-align: center;">Stolpeprofil</p>  <p style="text-align: center;">96604068</p>	<p style="text-align: center;">Inddækningsprofil</p>  <p style="text-align: center;">96604089</p>	<p style="text-align: center;">Inddækningsprofil mod væg</p>  <p style="text-align: center;">96604086</p>
<p style="text-align: center;">Top/bund profil</p>  <p style="text-align: center;">96604094</p>		<p style="text-align: center;">Top/bund inddækningsprofil</p>  <p style="text-align: center;">96604058</p>
<p style="text-align: center;">Afslutningsprofil</p>  <p style="text-align: center;">96604021</p>	<p style="text-align: center;">Tætningsliste</p> <p style="text-align: center;">Q-Lon 3061</p>  <p style="text-align: center;">96603002</p>	<p style="text-align: center;">Velcro bånd</p>  <p style="text-align: center;">97002971</p>

OBS!

Inden montagen af væggen startes, anbefales det at man gør sig bekendt med de forskellige komponenter, og hvad de hedder. Der vil undervejs i montagevejledningen blive henvist til de forskellige komponenter.

Forberedelse af stolper

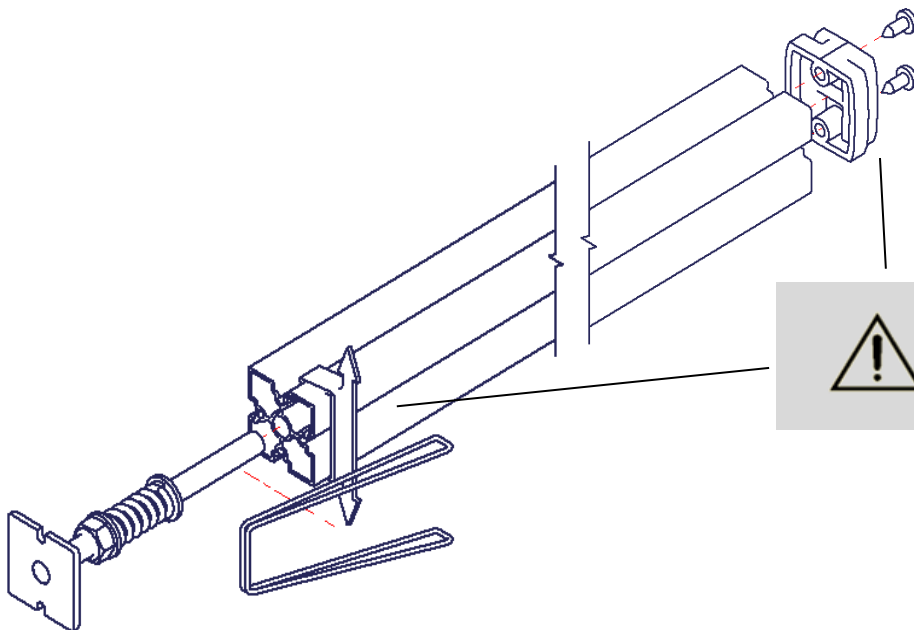

Vær opmærksom på hvordan pilen og elastikken vender ift. hængereens orientering.

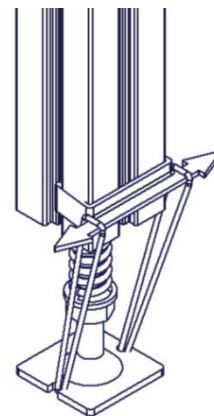

1x

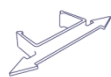

1x



1x



2x

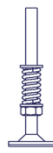

1x



1x

Forbered stolperne inden væggen monteres.

Hængeren skrues i toppen af stolpen med ST4,8 skruer.

Foden holdes oppe med en elastik. Vær opmærksom på hvordan pilen og elastikken vender ift hængereens orientering.

Der skal samles 5x stolper pr væg.

Fastgørelse af øverste skinne

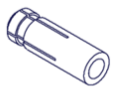
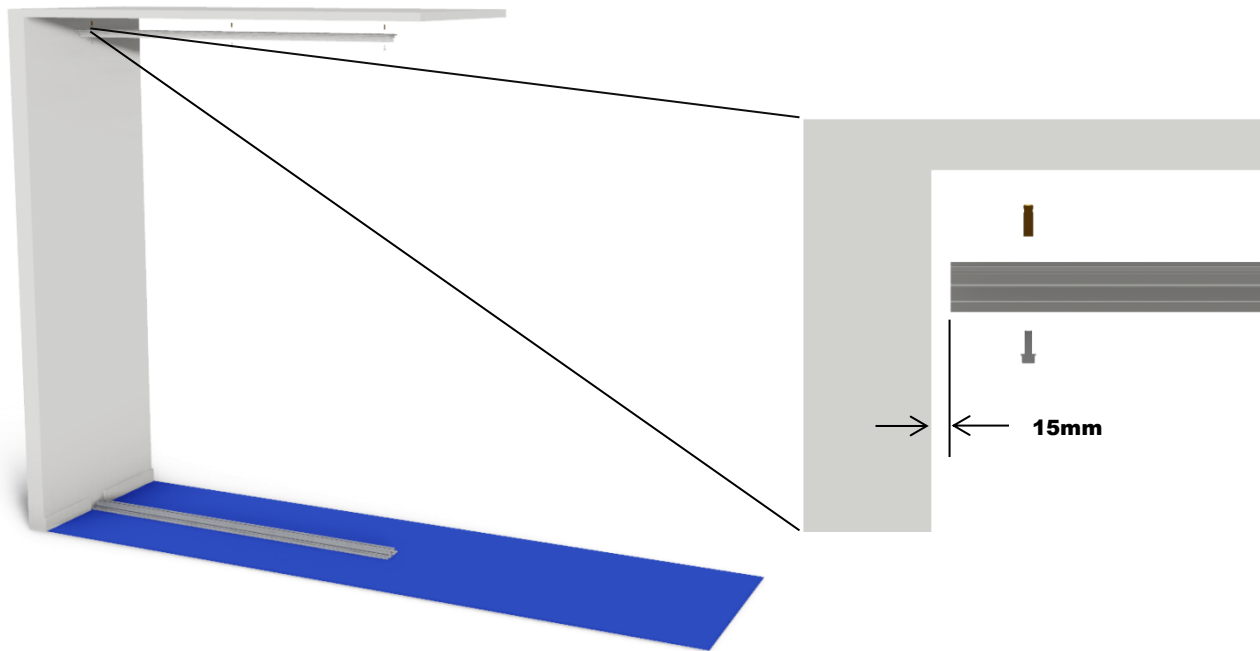

2x

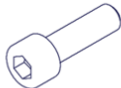

2x



2x



2x

Brug skinne som borelære. Hold afstand på 15mm til væg. Bank betonbøsningerne i loftet og skru topskinnen op med M6 bolte og spændeskiver. Placer bundskinnen løst nedeunder



Der anvendes 8mm betonbor til at bore hul i betonloft til M6 bøsning. Hvis loft er lavet i træ eller gips anvend da korrekte skruer og rawlplugs. Loftet skal kunne støtte ca. 1kN pr 120cm flytbar væg

Med fordel kan man anvende gipspladeløfter til at holde topskinnen.

Ved tvivl kontakt da Ropox for rådgivning

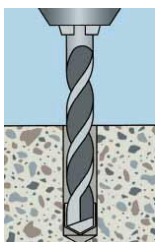

Ø8, 30mm dybt



Rens hullet

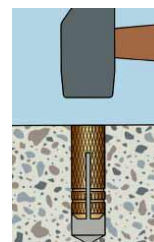

Slå anker i så den sidder plan med loftet

Placering af inderste stolpe

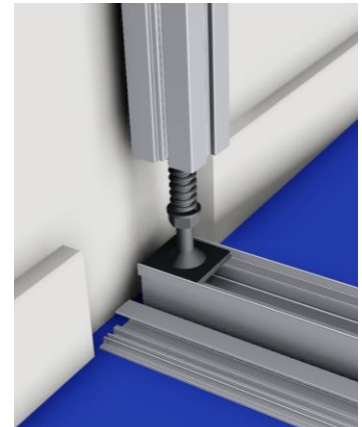
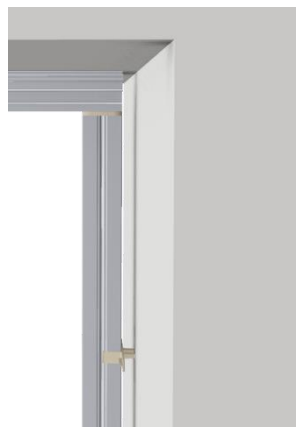
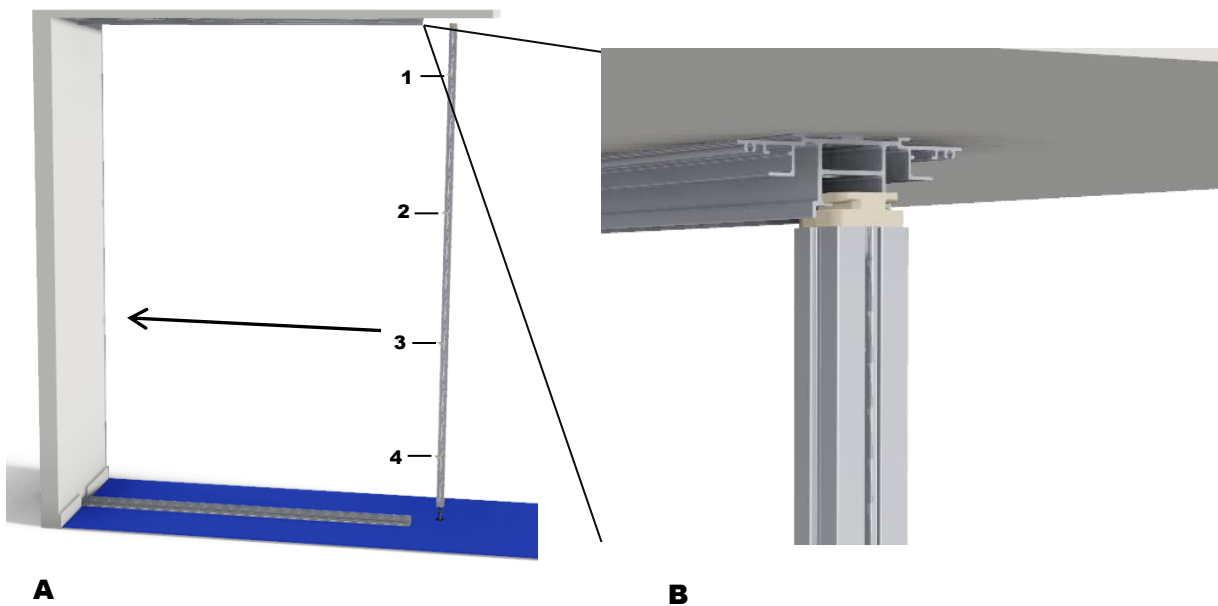

C

D



Spænd kun møtrikken så fjederen komprimeres maksimalt 80% !

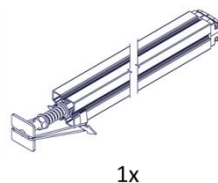
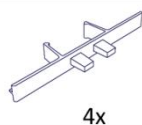

- A) Påsæt 4stk afstandsklemme jævnt fordelt på den side af stolpen, som vender ind mod den faste væg.**
- B) Kør stolpen ind i topskinnen og mod væggen.**
- C) Tryk afstandsklemmerne mod væggen således at top- og bundskinnes kant flugter med stolpen. Lad stolpe finde lod og juster bundskinnen tilsvarende.**
- D) Fastgør stolpen ved at spænde møtrikken på foden. Fjern elastik og pil inden.**

Samling af ramme

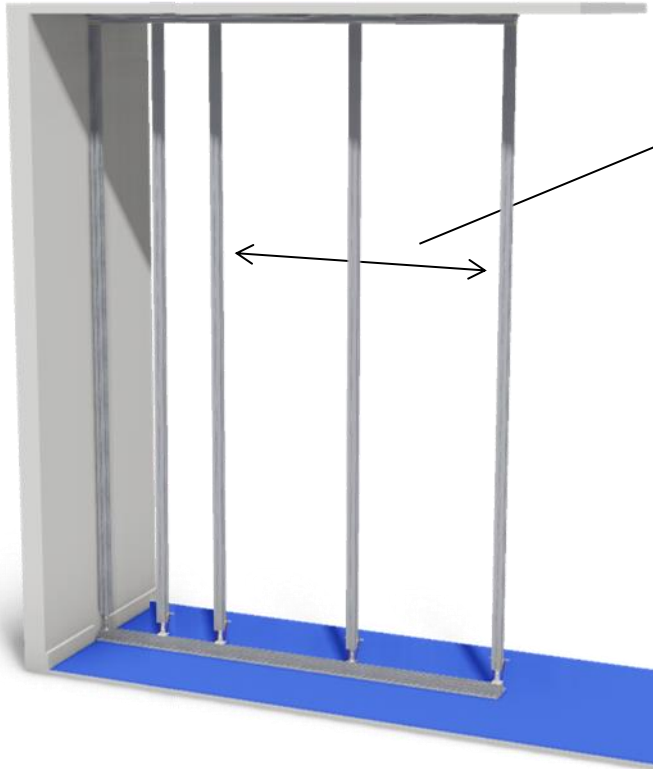

Placer de fire stolper som vist Ca. 1150mm mellem indersiden af stolperne.

Stolpen imellem placeres ca. i midten af de 1150mm.

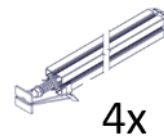

Lad stolperne finde lod og ret bundskinnen ind. Spænd den forreste stolpe ned så den flugter med forkanten af top og bundskinne. Fjern pil og elastik.

Spænd dernæst de andre tre stolper ned. Fjern også her elastik og pil

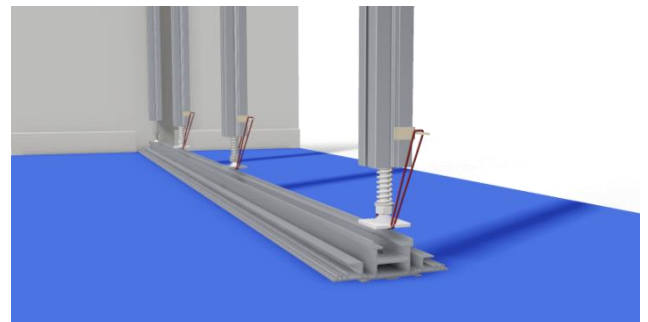

Spænd kun møtrikken så fjederen komprimeres maksimalt 80% !

Placering af top- og bund klemmer

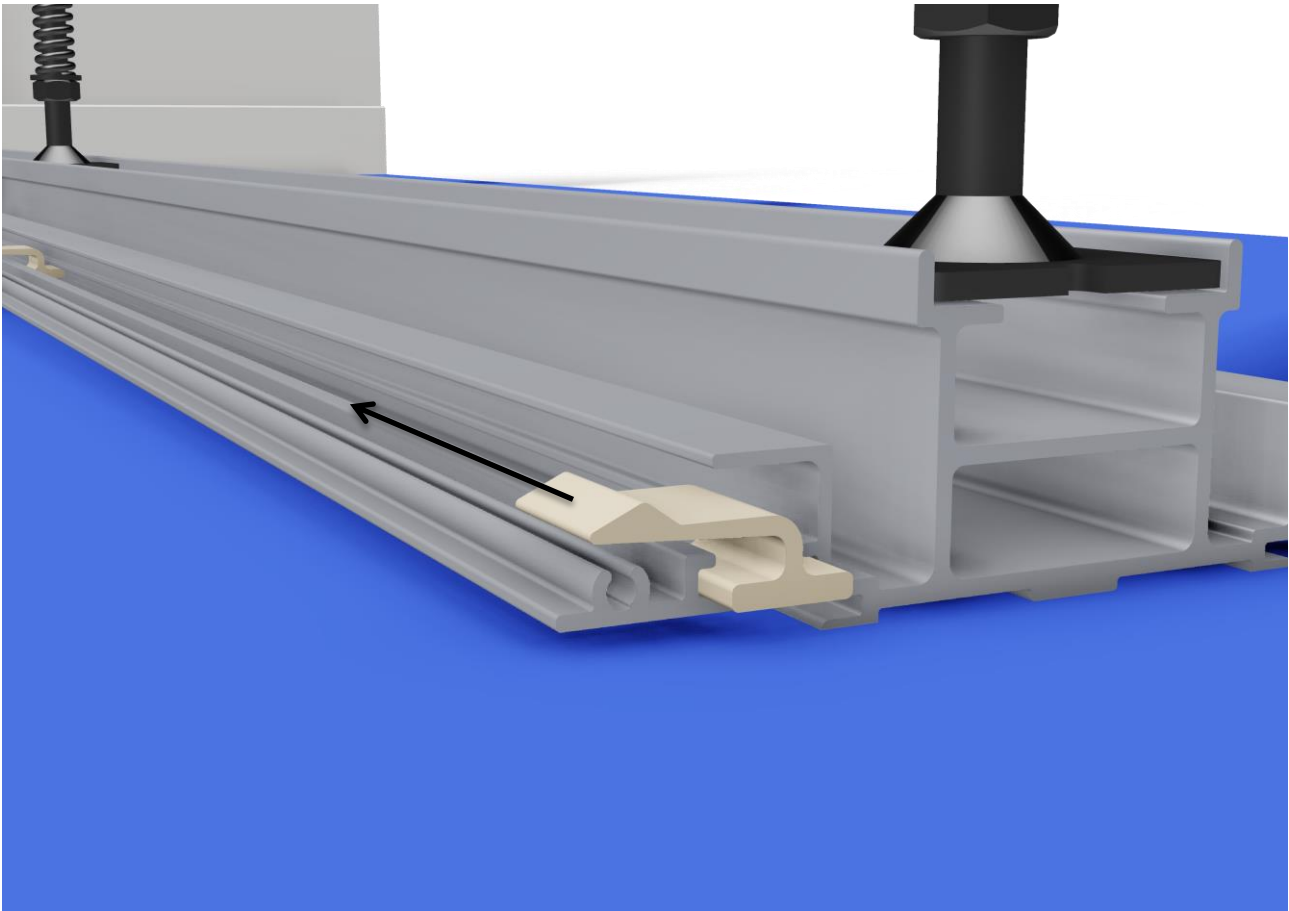

48x

”Skyd” top/bund klemmer ind i top- og bundskinne. Fordel dem ligeligt, 6stk på hver side hhv top og bund og placer dem med en omtrent lige afstand langs skinnen

Placering af øvrige klemmer

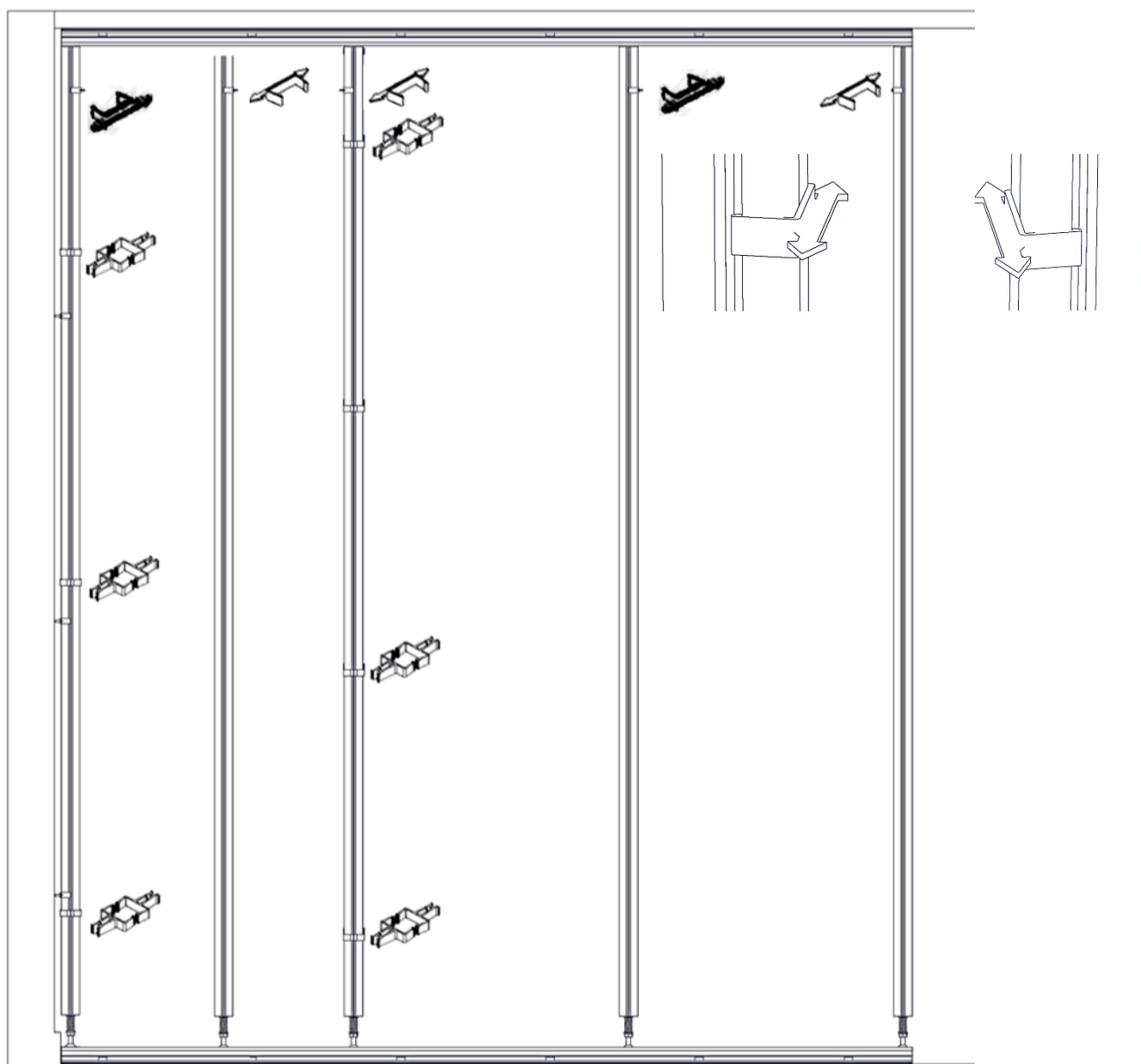

5x



12x

Påsætning af plader

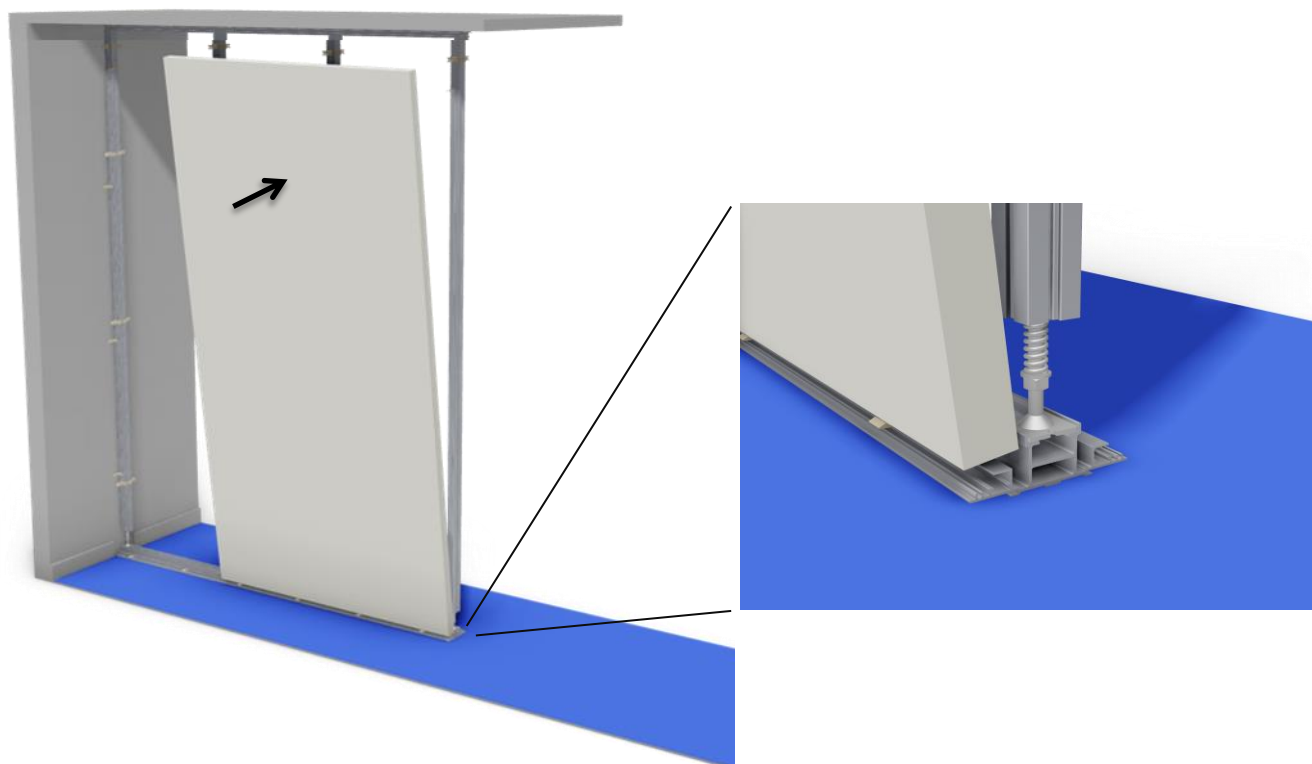

Skub de to store plader på plads først. Hvil dem på kanten af bundskinnen som vist. Kanten af pladerne skal flugte med den forreste stolpe.

Gentag processen på modsat side af væggen

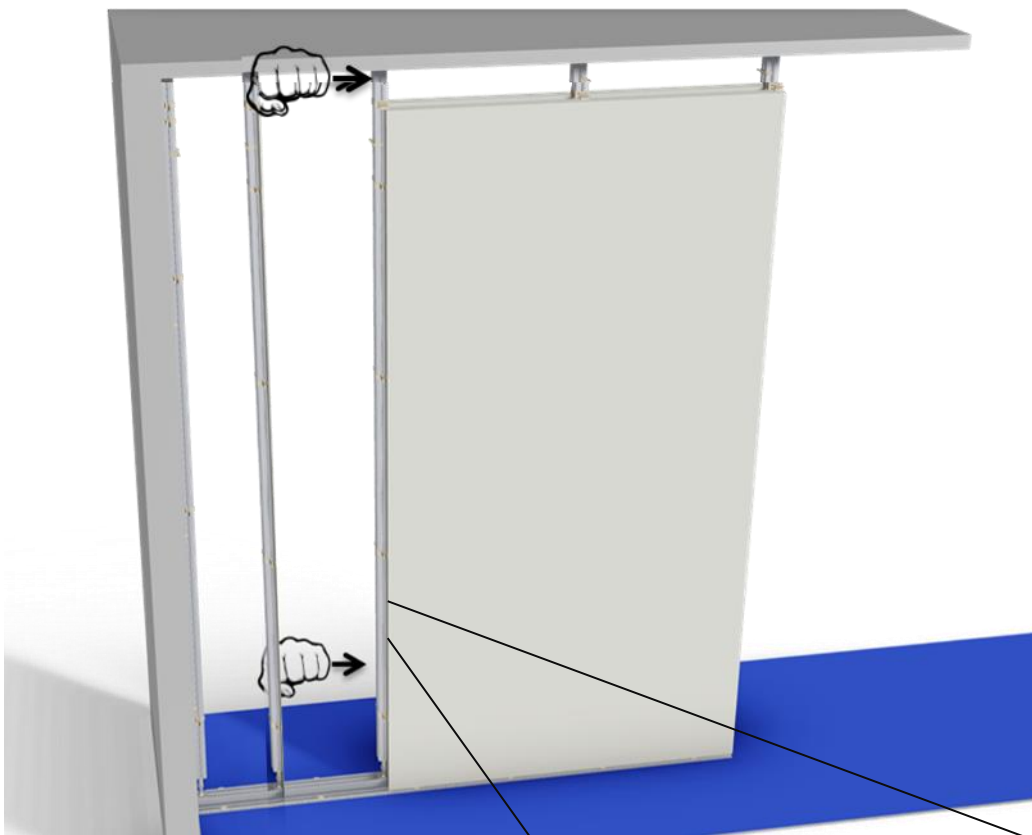

Bank stolpen på plads med hånden til de horisontale klemmer er 2-3mm fra pladen.

Selvom stolperne er spændt ud kan de flyttes ved korte og bestemte slag i top og bund. Slås der midt på stolpen vil den bøje ud i stedet.

Tjek om søjlen står i lod med vaterpas.

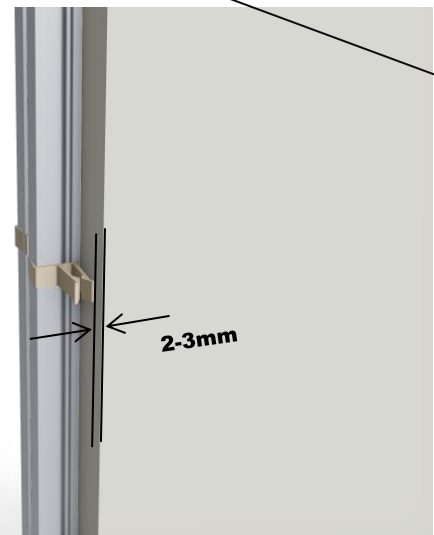



Skub pladen på plads så den holdes inde af pilene. Vær opmærksom på at klemmerne er tilgængelige på begge sider af pladen

Gentag processen på modsat af væggen side



Skub inddækningsprofilen ind i klemmerne mellem de to plader på begge sider af væggen.



Påsætning af inddækningsprofiler mod endevæg og top- og bundskinne

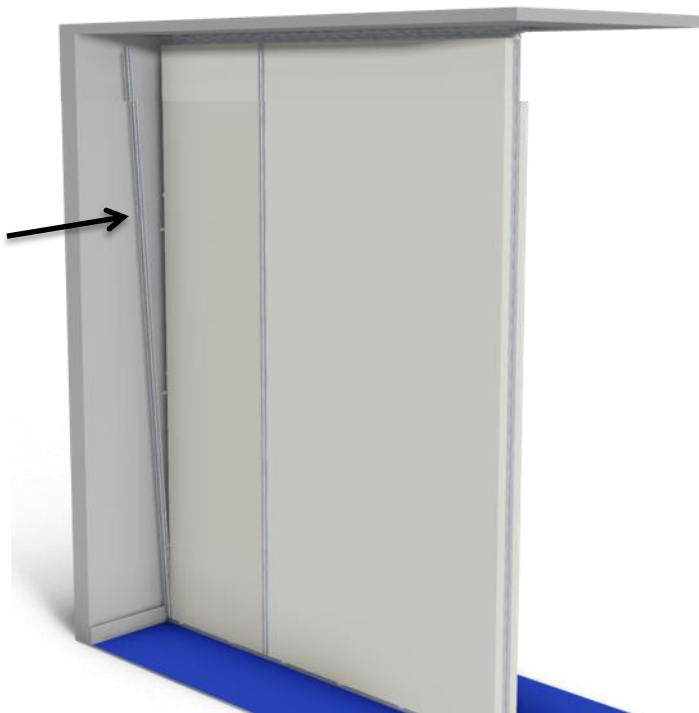

Klem først tætningslisten ind i inddækningsprofilet. Skær overskydende af med hobby kniv

Skub inddækningsprofilerne fast i klemmerne. Komprimer tætningslisten mod endevæggen i samme bevægelse som inddækningsprofilet skubbes på plads. Dette sikrer en tæt tilslutning mellem endevæg og tætningslisten.

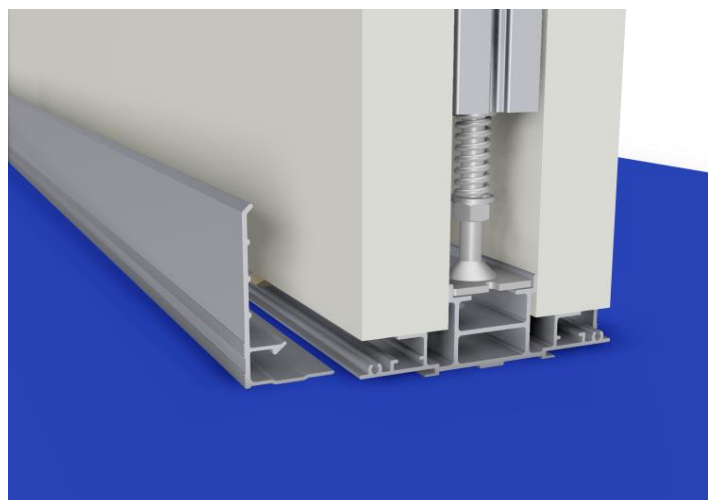

Skub top- og bund inddækningsprofilet fast i hhv. top- og bundskinne.

Gentag processen på modsat side af væggen

Påsætning af afslutningsprofil og ende kapper

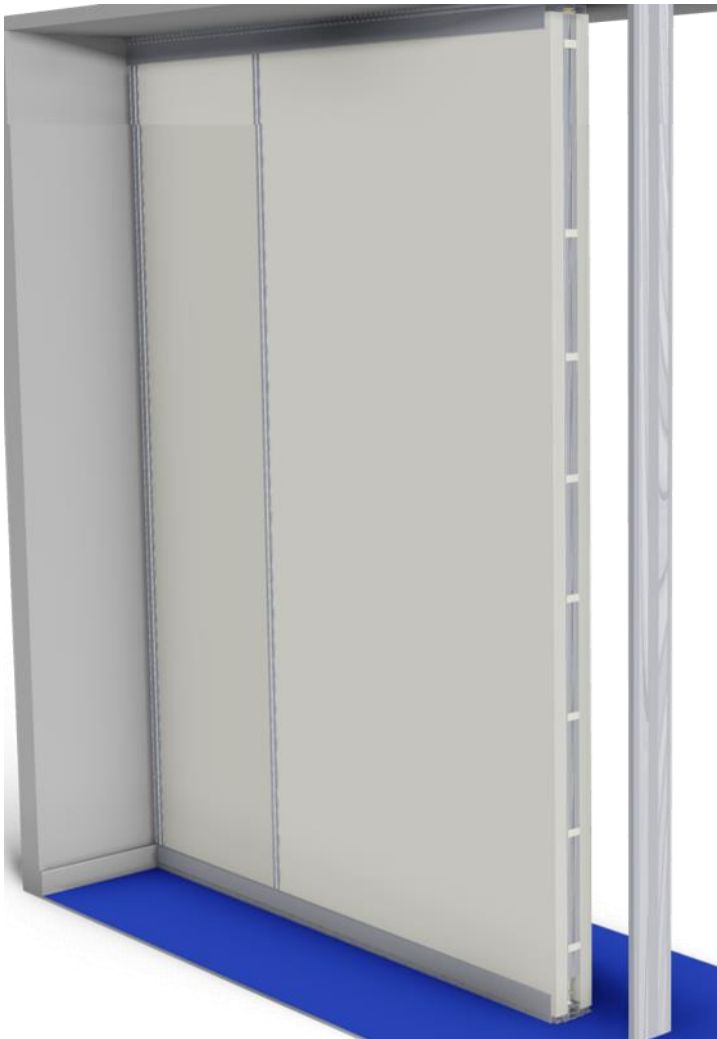

Sæt velcro bånd på stolpen som vist. Placer dem på tværs og med ca 20-30cm afstand.

Tag beskyttelsesfolien af og tryk afslutningsprofilet fast så det har lige afstand til gulv og loft.

Skru top og bund endekappe på med M4x20. Vær opmærksom på at ved brug af skydedør vælges en med styr til denne.

