

# ROPOX™

BETTER WAYS TO BETTER DAYS

- A PART OF AddLife

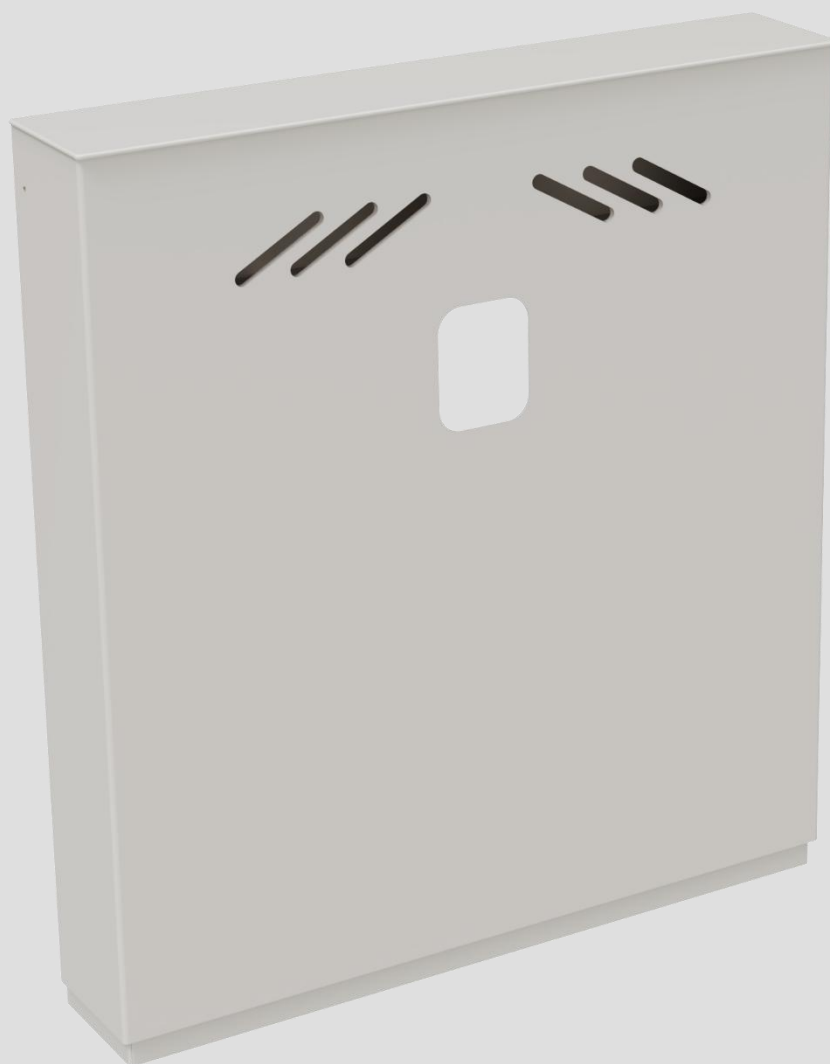

# Ropox StandardLine Waschbecken

40-14770



Benutzerhandbuch und Montageanleitung

**Verbleibt beim Kunden!**

# Inhaltsverzeichnis

<b>1.</b>	<b>SYMBOLERKLÄRUNG .....</b>	<b>3</b>
<b>2.</b>	<b>SICHERHEIT .....</b>	<b>3</b>
2.1	PRODUKTKENNZEICHNUNG.....	5
<b>3.</b>	<b>ALLGEMEINE AUSKÜNFTE.....</b>	<b>6</b>
3.1	PRODUKTINFORMATION.....	6
3.2	PRODUKTBESCHREIBUNG.....	6
3.3	BESTIMMUNGSGEMÄÙE VERWENDUNG.....	6
3.4	GEEIGNETER OPERATOR .....	7
3.5	ESSENZIELLE LEISTUNG.....	7
3.6	NICHTKLINISCHE MERKMALE .....	7
3.7	KLINISCHE MERKMALE .....	7
3.8	MAÙZEICHNUNGEN.....	7
<b>4.</b>	<b>MONTAGEANLEITUNG .....</b>	<b>9</b>
4.1	INSTALLATIONSINFORMATION .....	9
4.2	ANSCHLUSSADAPTER.....	11
4.3	KOMPONENTENLISTE .....	12
4.4	ZUBEHÖR.....	14
4.5	MONTAGE DES PRODUKTS .....	16
<b>5.</b>	<b>FUNKTIONSPRÜFUNG.....</b>	<b>25</b>
<b>6.</b>	<b>SICHERHEITSHINWEISE .....</b>	<b>25</b>
<b>7.</b>	<b>REINIGUNG .....</b>	<b>26</b>
<b>8.</b>	<b>FEHLERSUCHE.....</b>	<b>26</b>
<b>9.</b>	<b>WARTUNG.....</b>	<b>27</b>
9.1	WARTUNGSSCHEMA.....	28
<b>10.</b>	<b>ERSATZTEILE .....</b>	<b>29</b>
<b>11.</b>	<b>RÜCKSICHT AUF DIE UMWELT .....</b>	<b>29</b>
<b>12.</b>	<b>ELEKTROMAGNETISCHE VERTRÄGLICHKEIT .....</b>	<b>30</b>
12.1	GEEIGNETE UMGEBUNGEN.....	30
12.2	ANGRENZENDE UND GESTAPELTE VERWENDUNG.....	30
12.3	KABEL.....	30
12.4	RF-AUSRÜSTUNG.....	30
<b>13.</b>	<b>REKLAMATION.....</b>	<b>30</b>

# 1. Symbolerklärung

<b>Warnung</b> Indikation einer potenziell gefährlichen Situation. Wenn nicht vermieden, kann diese schwere Verletzungen oder den Tod zur Folge haben.	
<b>Vorsichtig</b> Indikation einer potenziell gefährlichen Situation, die leichte oder moderate Verletzungen zur Folge haben kann. Das Symbol wird auch zur Warnung vor falscher Verwendung benutzt.	
<b>Achtung</b> Dieses Symbol macht auf die richtige Anwendung und Handhabung des Produkts aufmerksam.	

## 2. Sicherheit

	<p>Vor Ingebrauchnahme müssen Sie diese Anleitung durchgelesen und verstanden haben. Diese Anleitung ist immer in der Nähe des Produkts aufzubewahren.</p> <p>Anwendung, Montage und Wartung dieses Produkts sind gemäß dieser Anleitung auszuführen, um gefährliche Situationen zu vermeiden, die zu Personenverletzungen führen können.</p> <p>Das Produkt darf nur gemäß den Anweisungen in dieser Anleitung verwendet werden. Jede Abweichung davon kann Personenverletzungen, gefährliche Situationen und/oder Produktschäden zur Folge haben.</p> <p>Jede Person, die dieses Produkt montiert oder verwendet – entweder als Operator oder Patient – muss die erforderlichen Sicherheitsanweisungen in dieser Anleitung beachten.</p>
--	--



Um Produktschäden zu vermeiden, sind die Anweisungen dieser Anleitung immer zu beachten und befolgen. Nichterfüllung dieser Anweisungen kann die Sicherheit des Produkts beeinträchtigen.

Reparaturen, Demontage, Montage, individuelle Hinzufügungen, Einstellungen oder Änderungen des Produkts dürfen nur gemäß dieser Anleitung und von qualifiziertem Ropox-Personal ausgeführt werden. Wenn das Produkt von einem Patienten benutzt wird, dürfen keine Reparaturen oder Wartung ausgeführt werden.

Dieses Produkt darf von Kindern nicht benutzt werden – nur unter Aufsicht eines Erwachsenen, der diese Anleitung gelesen und verstanden hat. Dieses Produkt ist kein Spielzeug.

Wenn das Produkt Fehler oder Schäden aufweist, darf es nicht verwendet werden, bevor eine Reparatur oder ein Austausch durchgeführt worden ist.

Stellen Sie sicher, dass die Kabel nicht beschädigt sind.

Ziehen Sie vor dem Umzug das Netzkabel für mobile Produkte ab.

Die Produkte dürfen nur in einer Umgebung verwendet werden, die ihrer IP-Schutzart entspricht.











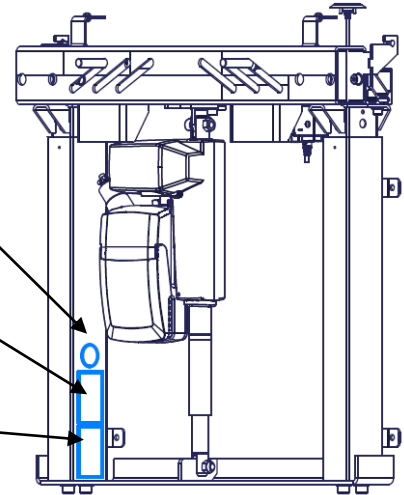





Die Informationen dieser Anleitung basieren auf richtiger Montage gemäß der Montageanleitung dieses Produkts.

Ropox übernimmt keine Verantwortung, wenn das Produkt in Abweichung von den Anweisungen in dieser Anleitung und/oder in der Montageanleitung verwendet wurde.

Ropox behält sich das Recht vor, diese Anleitung und Referenzdokumente jederzeit und ohne Ankündigung zu ändern.

## 2.1 Produktkennzeichnung



	<p>Dieses Produkt hat eine CE-Kennzeichnung und entspricht somit der EU-Richtlinie 93/42/EWG für Medizinprodukte, einschl. Änderungen in der Richtlinie 2007/47/EWG.</p> <p>Europäische Verordnung über Medizinprodukte (EU) 2017/745</p> <p>Die Richtlinie 2006/42/EG des Europäischen Parlaments und des Rates über Maschinen</p> <p>Die Richtlinie 2011/65/EU des Europäischen Parlaments und des Rates, RoHS</p>
	Name und Adresse des Herstellers
	Herstellungsdatum
	Warennummer
	Seriennummer
	Betriebsintervall für elektrisch bediente Geräte. Die Verwendung elektrisch höhenverstellbarer Geräte kann maximal 2 Minuten dauern, gefolgt von einer Pause von 18 Minuten.
	Anwendungsteil des Typs BF. Das Produkt hält die Anforderungen der Norm IEC 60601-1 ein, um vor elektrischem Schlag zu schützen.
	Siehe die Anleitung für wichtige sicherheitsbezogene Informationen, Warnungen und Sicherheitsmaßnahmen.
	Klasse 2, doppelt isolierte elektrische Komponenten
	Darf nicht als unsortierte kommunale Abfälle entsorgt werden. Das Produkt ist zur Entsorgung an eine geeignete Sammelstelle für das Recycling zu bringen.
	Mobiltelefone oder andere tragbare RF-emittierende Geräte sollten nicht näher als 30 cm am Produkt sein.
	Betriebs- und Aufbewahrungstemperatur muss im Bereich von 5-40 C° liegen.
	Anleitung vor Ingebrauchnahme durchlesen

# 3. Allgemeine Auskünfte

## 3.1 Produktinformation

<b>Hersteller</b>	<b>Ropox A/S</b> Ringstedgade 221 DK-4700 Naestved +45 55 75 05 00 E-Mail: <a href="mailto:Info@ropox.com">Info@ropox.com</a>	<b>CH REP</b>		<b>Promefa SA</b> Chemin Praz-Devant 12, 1032 Romanel-sur-Lausanne, Suisse +41 44 872 97 79 <a href="mailto:promefa@promefa.ch">promefa@promefa.ch</a>
<b>Varianten</b>	<b>Warennummer</b>	<b>Modell</b>	<b>Konfiguration</b>	
	40-14770	StandardLine	Einheit	
<b>Lebenserwartung</b>	5 Jahre			
<b>MDR-Klasse (EU) 2017/745</b>	<b>Klasse I</b>			
<b>Klasse und Art des Anwendungsteils nach 60601-1</b>	Anwendungsteil des <b>Typs BF</b>			
<b>MEE-Klasse 60601-1</b>	<b>Klasse II</b>			
<b>Höhenverstellung</b>	30cm			
<b>Max. Benutzergewicht nach der Norm ISO 17966:2016</b>	40-14770	Einheit	200kg	
	40-15621	WBR-200	165kg	
	40-15627	WBR-201	165kg	
	40-15623/40-15633	WBR-100	200kg	
	40-15624/40-15634	WBR-101	200kg	
	40-15625/40-15635	WBR-102	200kg	
	40-15626/40-15636	WBR-103	200kg	
<b>Stromversorgung</b>	230V ~50/60Hz			
<b>I</b>	Max 2.5A			
<b>Intermittens</b>	2Min. ein / 18Min. aus			
<b>IP-Schutzartart</b>	IPX6			
<b>Verwendungstemperatur</b>	-10 °C bis +50 °C Transport und Aufbewahrung +5 °C bis +40 °C Verwendung			
<b>Feuchtigkeit</b>	20-80% (nicht kondensierend)			
<b>Bestimmte Umgebungen</b>	Dieses Produkt darf nur in folgenden Bereichen eingesetzt werden: - Professionelle Gesundheitspflege - Heimpflegeumgebungen  <i>Die Einheit eignet sich nicht für den Einsatz in Sonderumgebungen, wie es in der Norm IEC 60601-1-2 heißt</i>			
<b>Materialien in Kontakt mit dem Patienten</b>	Einheit Mischbatterie	Geschweißte Stahlrohre St.37, Aluminium Chrom		
<b>Zubehör</b>	40-14778 40-14779 40-40935 40-44040 40-44039	Feste Steuerung, rechts Feste Steuerung, links Stöpsel mit Überlauf Oras Saga 3910F Oras Clinica 5611B		

## 3.2 Produktbeschreibung

Der StandardLine Waschtisch ist eine gute Wahl für einen hochwertigen Waschbeckenheber, der sowohl für Privathaushalte als auch für Pflegeheime, Einrichtungen und Krankenhäuser geeignet ist. Sie können jedes verschraubte Waschbecken mit einem Abstand zwischen den Schrauben von 10–40 cm frei wählen. Der Heber hat einen Verstellbereich von 30 cm. Die Einheit hat ein einfaches und schlankes Design, das die Rohrleitungen und den Abfluss verbirgt, was sie unauffälliger macht.

## 3.3 Bestimmungsgemäße Verwendung

Der StandardLine Waschtisch ist ein Waschbeckenheber für Menschen mit einer Behinderung. Er wird für anschaubare Waschbecken für besondere Bedürfnisse und Benutzer verwendet. Aus diesem Grund kann er in der Höhe verstellt werden.

### 3.4 Geeigneter Operator

Das Lesen und Verstehen dieser Anleitung reichen für einen geeigneten Operator gut aus. Kinder sind keine geeigneten Operatoren.

### 3.5 Essenzielle Leistung

Das Produkt hat keine essenzielle Leistung. Verlust der Funktion/Leistung wird kein Risiko für den Patienten oder Benutzer zur Folge haben.

### 3.6 Nichtklinische Merkmale

Die Höhenverstellung bietet eine bessere Ergonomie für den Benutzer an.

### 3.7 Klinische Merkmale

Bei Verwendung wie vom Hersteller vorgesehen, bietet dieses Produkt den Patienten keine klinisch nachgewiesenen Vorteile an.

### 3.8 Maßzeichnungen

40-14770  
(30 cm)

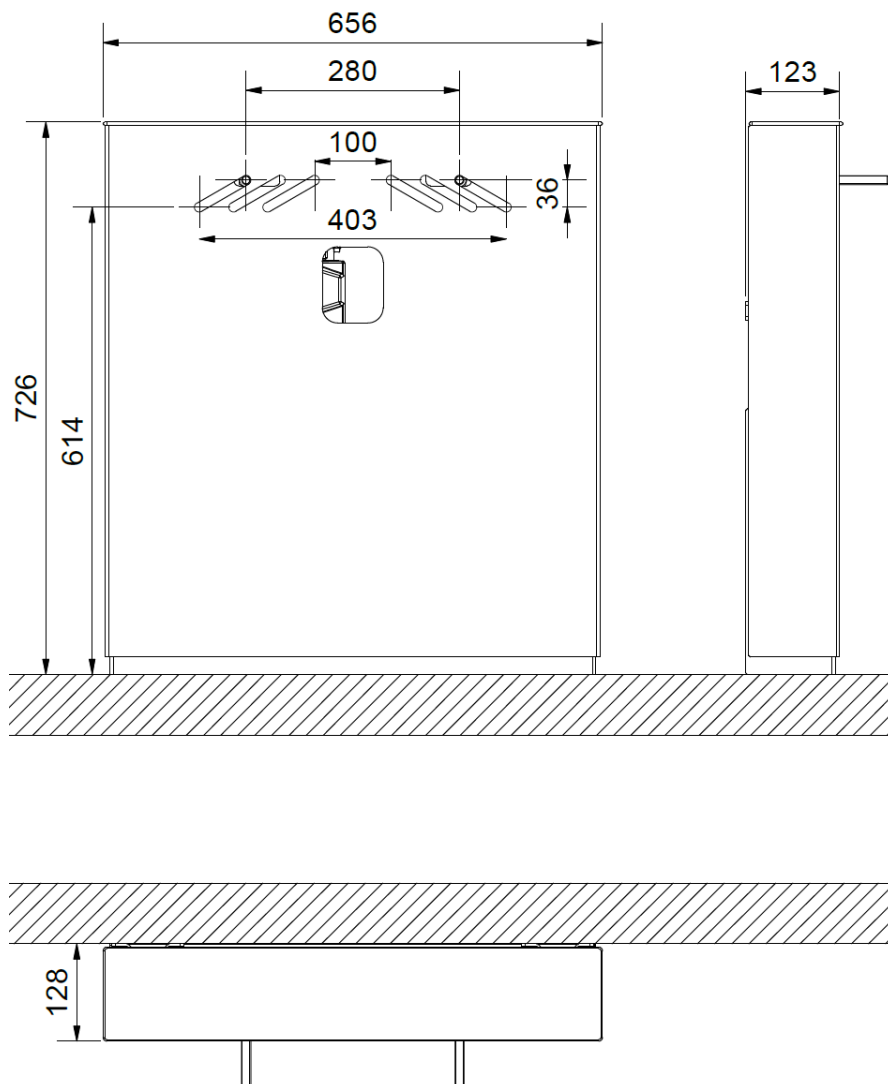

**HINWEIS: Alle Maße sind in mm**

### 3.9 Bedienung des Produkts

#### Standardsteuerung mit Kabel

Die Höhe des Beckens kann mit der Steuerung nach oben oder unten verstellt werden.

↑ verstellt das Becken nach oben.

↓ verstellt das Becken nach unten.

Das Becken bleibt stehen, sobald die Taste losgelassen wird.



#### Feste Steuerung im Waschbecken (Zubehör)

Die feste Steuerung kann als Option erworben werden. Die Steuerung wird im Waschbecken selbst montiert, ist aber nicht zur Nachrüstung geeignet. Sie kann nur für die folgenden Waschbecken geliefert werden: WBR-100, WBR-101 und WBR-103 (siehe Abschnitt 4.5 Zubehör).

∧ verstellt das Becken nach oben.

∨ verstellt das Becken nach unten.

Das Becken bleibt stehen, sobald die Taste losgelassen wird.



	<p><b>Warnung!</b></p> <p>Produkt immer anbringen, so dass es sich im ganzen Anwendungsbereich ungehindert bewegen kann, ohne mit Gegenständen zu kollidieren. Abweichungen davon können einen Verlust der Stabilität des Produkts verursachen. Besondere Aufmerksamkeit ist geboten, um sicherzustellen, dass sich keine Kinder oder Erwachsene unter dem Produkt aufhalten, da Klemmgefahr besteht.</p>
---	---



# 4. Montageanleitung

## 4.1 Installationsinformation

### Konstruktion

Die Wand muss aus einem für Nassräume geeigneten und schraubfesten Material hergestellt sein. Der schattierte Bereich zeigt den Mindestbereich zur Wandverstärkung.

Das Produkt hat einen Belastungstest nach der Norm DS/ISO 17966:2016 bestanden. Das maximale Benutzergewicht ist wie folgt:

40-14770: 200kg

40-15621: 165kg

40-15627: 165kg

40-15623/40-15633: 200kg

40-15624/40-15634: 200kg

40-15625/40-15635: 200kg

40-15626/40-15636: 200kg

### Max. Belastung der oberen Schrauben

50kg

### Wasserinstallation

Es empfiehlt sich, Wasseranschlüsse und Ablauf nach den angegebenen Maßen im grün schattierten Bereich anzubringen. Der Ablauf ist  $\text{Ø}32$  und wird mit einer  $\text{Ø}32 \times 88,5^\circ$  Biegung abgeschlossen. Der Ablaufanschluss und die Biegung dürfen maximal 90mm aus der Wand herausragen, wenn die Verwendung einer Abdeckkappe für Wasser und Ablauf wünschenswert ist.

Die Wasserzuführung wird mit 2 Stück  $90^\circ$  gewinkelten Absperrventilen mit  $\frac{1}{2}$ " Außengewinde abgeschlossen. Die Platzierung des Wasseranschlusses sollte nach der Anweisung ausgeführt werden. Für eine optimale Bewegung der Wasserschläuche, empfiehlt es sich, den Wasseranschluss nach oben zu winkeln. Absperrventile dürfen maximal 90mm aus der Wand herausragen, wenn die Verwendung von Abdeckkappen für Wasser und Ablauf wünschenswert ist.

Für den Zukauf von Adapter-Stücken zur Verbindung verschiedener Standardinstallationen, siehe den Abschnitt "Anschlussadapter".

### Stromanschluss

Der Stromanschluss sollte im rot schattierten Bereich erfolgen.

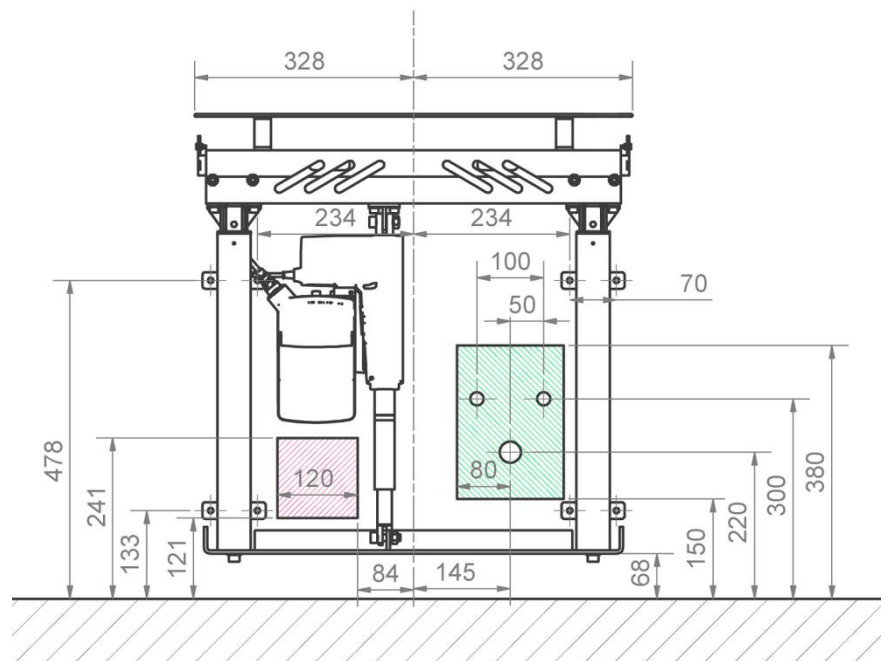
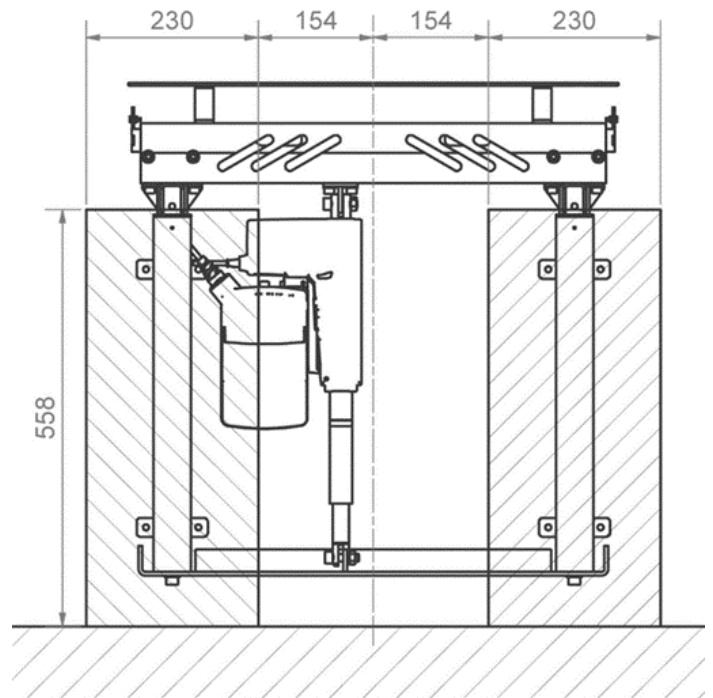

### Wasser und Ablauf im Boden

Falls keine Wasseranschlüsse und Abläufe in der Wand möglich sind, sollte diese nach den angegebenen Maßen im grün schattierten Bereich im Boden angebracht werden. Ablauf ist  $\varnothing 32$ .

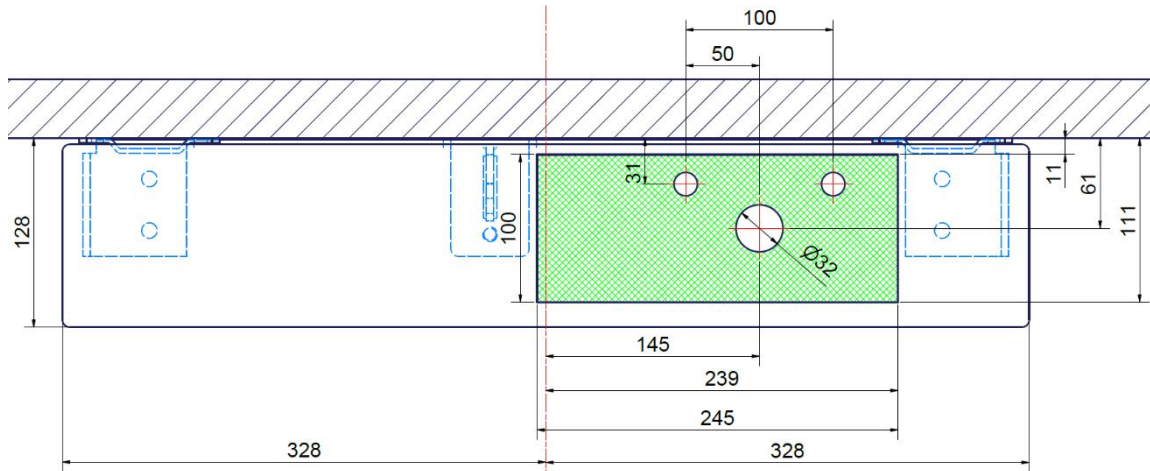

### Wasser und Ablauf außer dem Rahmen

Falls sich der Wasseranschluss und Ablauf außer dem Rahmen befinden, empfiehlt es sich, einen Ausschnitt in den Abdeckkappen für diese auszuführen. Ist die Höhe nach der Höhe der Stellschrauben richtig eingestellt, siehe Seite 17, darf die Höhe des Ausschnitts in der **äußeren Kappe** maximal 27mm sein. Die Gesamthöhe des Ausschnitts sollte maximal 50mm sein.



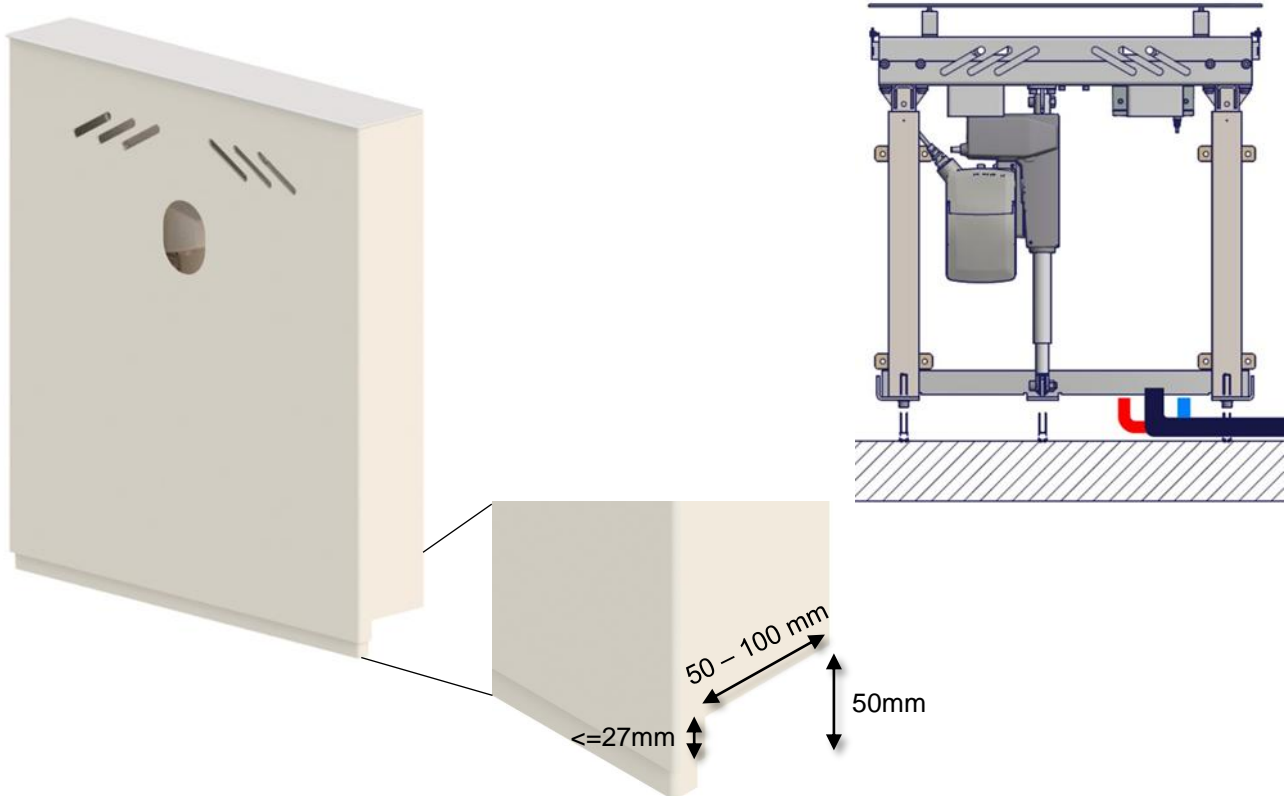



Die Rohrleitung außer dem Rahmen muss fest sein und wie abgebildet innerhalb des Rahmens angebracht werden. Die flexiblen Schläuche mit der festen Rohrleitung verbinden. Die festen Rohre lassen sich in den Rahmen von beiden Seiten einführen – sie sollten aber wie abgebildet in der rechten Seite abgeschlossen werden.







## 4.2 Anschlussadapter

Nachstehende Adapter können zugekauft werden, je nach Installationstyp des Gebäudes.







### Wasseranschluss-Adapter

Schlauch vom Waschbecken	Adapter	Installation im Raum (nicht enthalten)
 1/2"	Kein Adapter erforderlich	 1/2" Gewinde
	 1/2" -> 3/8" W.-Nr. 97001670	 3/8" Gewinde
	 1/2" -> 15mm W.-Nr. 97001666	 15mm Rohr



### Wasserschlauch, Verlängerung

Schlauch vom Waschbecken	Kupplungsteil	Zusätzlicher Schlauch
	 1/2" -> 1/2" W.-Nr. 97001662	 1/2" x 1/2", 0,5m, Stahl W.-Nr. 97001123
		 1/2" x 1/2", 1m, Kunststoff W.-Nr. 97001120

### Ablaufadapter

Ablauf vom Waschbecken	Adapter	Installation im Raum (nicht enthalten)
 Ø32	Kein Adapter erforderlich	 Ø32
	 Ø32 -> Ø40 W.-Nr. 97001660	 Ø40
	 Ø32 -> Ø50 W.-Nr. 97001661	 Ø50

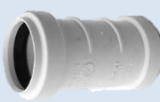





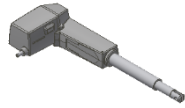

### Ablauf, Verlängerung

Ablaufschlauch vom Waschbecken	Verbindungsstufe	Zusätzlicher Ablaufschlauch
 Ø32	 Ø32-Ø32 W.-Nr. 97001662	 Ø32 Flexschlauch, 32-75cm W.-Nr. 97001172
		 Ø32 Flexschlauch, 40-110cm W.-Nr. 97001161

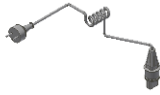
### 4.3 Komponentenliste



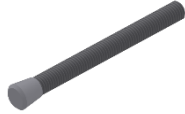

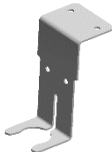
#### StandardLine Hebeeinheit

40*14770-036	Stellantrieb-Beschlag	1x	
30-67636	Flexi-Bein ohne Spindel	2x	
40*14770-017	Aluprofil 622mm	1x	
40*14770-028	Rohr für Waschbecken	1x	
40*14770-039	Obere Aluplatte	1x	
40*14770-024	Äußere Kappe	1x	
40*14770-025	Innere Kappe	1x	

<b>97000488</b>	<b>Stellantrieb</b>	1x	
<b>97001691</b>	<b>CA30 Steuereinheit</b>	1x	
<b>97000427</b>	<b>Netz Kabel für Steuereinheit</b>	1x	
<b>97001713</b>	<b>Beschlag für Steuereinheit</b>	1x	
<b>97000476</b>	<b>Sicherungsring</b>	1x	
<b>97001688</b>	<b>Steuerung mit Kabel</b>	1x	
<b>40*14770-041</b>	<b>Montageteile, Elektrisch</b>	1x	
<i>Inkl.</i>			
95011035	INSEX-Schraube M10x35	2x	
95180510	Sicherungsmutter M10	2x	
96000170	Strips, schwarz 4,8/290mm	2x	
<b>40*14770-043</b>	<b>Montageteile, Rahmen</b>	1x	
<i>Inkl.</i>			
40*14770-022	Oberer Beschlag	1x	
30*65500-003	Flachmutter	2x	
30*65550-005	Flachmutter für Beinsektion	2x	
95010814	INSEX-Schraube M8x14	6x	
95170508	Scheibe mit Fase M8	6x	
95011025	INSEX-Schraube M10x25	4x	
95170510	Scheibe mit Fase M10	4x	
96000810	Tülle für Loch Ø9	2x	
<b>40*14708-099</b>	<b>Montageteile, Waschbecken</b>	1x	
<i>Inkl.</i>			
95041270	Bolzen M12x70	2x	
95170512	Scheibe mit Fase M12	4x	
96000170	Strips, schwarz 4,8/290mm	2x	
97001467	Montageteile für mit Bolzen	1x	
<b>30*65550-013</b>	<b>Stellbein</b>	1x	
<b>96000167</b>	<b>Glocke</b>	1x	
<b>40-14776</b>	<b>Sanitärkit, Standardline</b>	1x	
<i>Inkl.</i>			
97001601	Prevex siphon	1x	
97001120	Anschlussschlauch, 1/2"x1/2" 1m	2x	
97001161	Flex. Ablaufschlauch ø32/32 Stutzen	1x	
97001035	32x88,5° weiß PP Wafix-Krümmmer HT	2x	
97001012	Doppelnippel 1/2" bis 3/8"	2x	
96000170	Strips, schwarz 4,8/290mm	2x	
97001605	Prevex 100mm Verlängerung	1x	
95091070	Blehschraube ø4,8x70	1x	
30*65500-008	Blehschraube M6	2x	
95010612	INSEX-Schraube M6x12	2x	
40*14852-104	Beschlag für Siphon	1x	



## 4.4 Zubehör

<p><b>40-15621</b> (Keramik)</p>	<p><b>WBR-200</b> (Mit Überlauf)</p>	<p>1x</p>	
<p><b>40-15627</b> (Keramik)</p>	<p><b>WBR-201</b> (Ohne Überlauf)</p>	<p>1x</p>	
<p><b>40-15623</b> (Verbundmaterial) oder <b>40-15633</b> (Verbundmaterial)</p>	<p><b>WBR-100-1</b> (Ohne Überlauf)  <b>WBR-100-2</b> (Mit Überlauf)</p>	<p>1x</p>	
<p><b>40-15624</b> (Verbundmaterial) oder <b>40-15634</b> (Verbundmaterial)</p>	<p><b>WBR-101-1</b> (Ohne Überlauf)  <b>WBR-101-2</b> (Mit Überlauf)</p>	<p>1x</p>	
<p><b>40-15625</b> (Verbundmaterial) oder <b>40-15635</b> (Verbundmaterial)</p>	<p><b>WBR-102-1</b> (Ohne Überlauf)  <b>WBR-102-2</b> (Mit Überlauf)</p>	<p>1x</p>	
<p><b>40-15626</b> (Verbundmaterial) oder <b>40-15636</b> (Verbundmaterial)</p>	<p><b>WBR-103-1</b> (Ohne Überlauf)  <b>WBR-103-2</b> (Mit Überlauf)</p>	<p>1x</p>	

40-44040	Oras Saga 3910F	1x 
40-44039	Oras Clinica 5611B	1x 
40-40935	Stöpsel mit Überlauf	1x 
40-14778	<b>Feste Steuerung, rechts</b> <i>(Nur für WBR-100, WBR-101 oder WBR-103)</i>	1x 
40-14779	<b>Feste Steuerung, links</b> <i>(Nur für WBR-100, WBR-101 oder WBR-103)</i>	1x 

## 4.5 Montage des Produkts

Vor der Montage prüfen, ob alle Teile gemäß der Komponentenliste beigelegt sind.

	<p><b>Vorsichtig!</b></p> <p>Montage muss immer von kompetentem Personal ausgeführt werden.</p>
	<p><b>Warnung!</b></p> <p>Vor Gebrauch immer sicherstellen, dass sich das Leitungskabel und Handbedienungskabel ungehindert bewegen können, ohne verklemmt zu werden, oder dass das Produkt infolge der Bewegung abgebrochen wird.</p>
	<p><b>Vorsichtig!</b></p> <p>Beim Anschluss an das Stromnetz ist das Produkt zweckmäßig im Verhältnis zum Stecker anzubringen, so dass der Operator das Produkt im Notfall abkoppeln kann.</p>

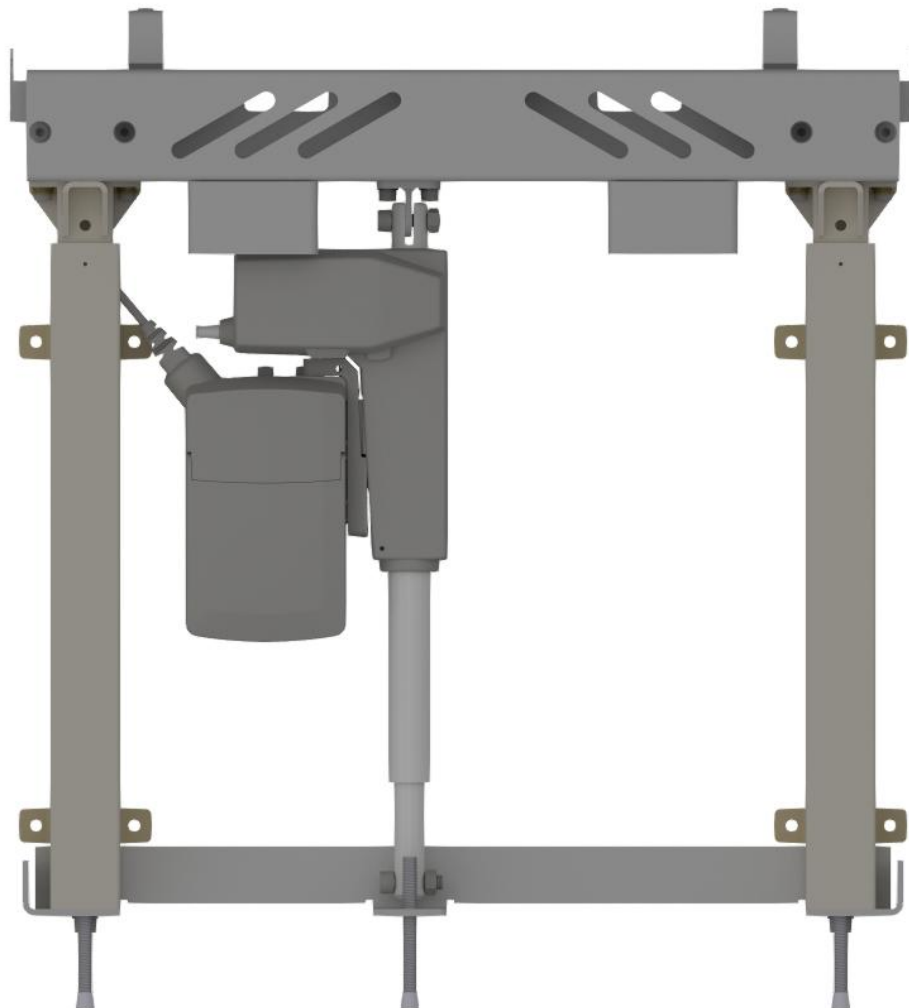

StandardLine wird teilweise zusammengesetzt geliefert.





Die Stellschrauben **etwa 68mm** unter dem Bodenbeschlag einschrauben.

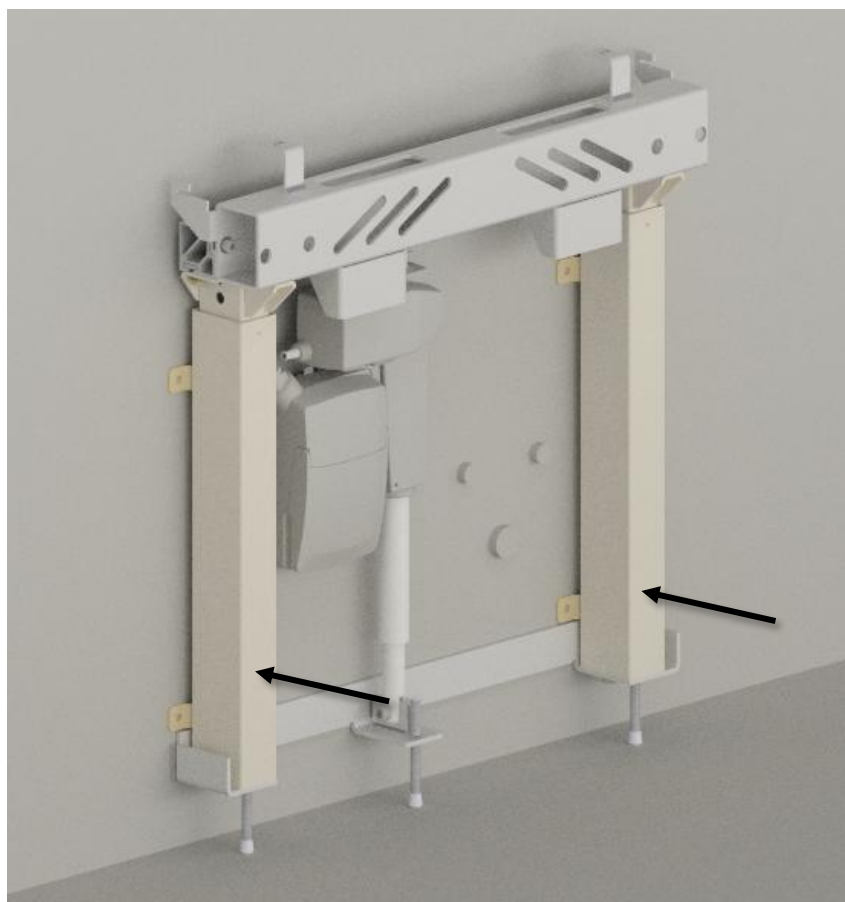

Die Hebeeinheit an der Wand anbringen, und Löcher für die Schrauben markieren. Löcher bohren, und die beigefügten **Dübel** benutzen.

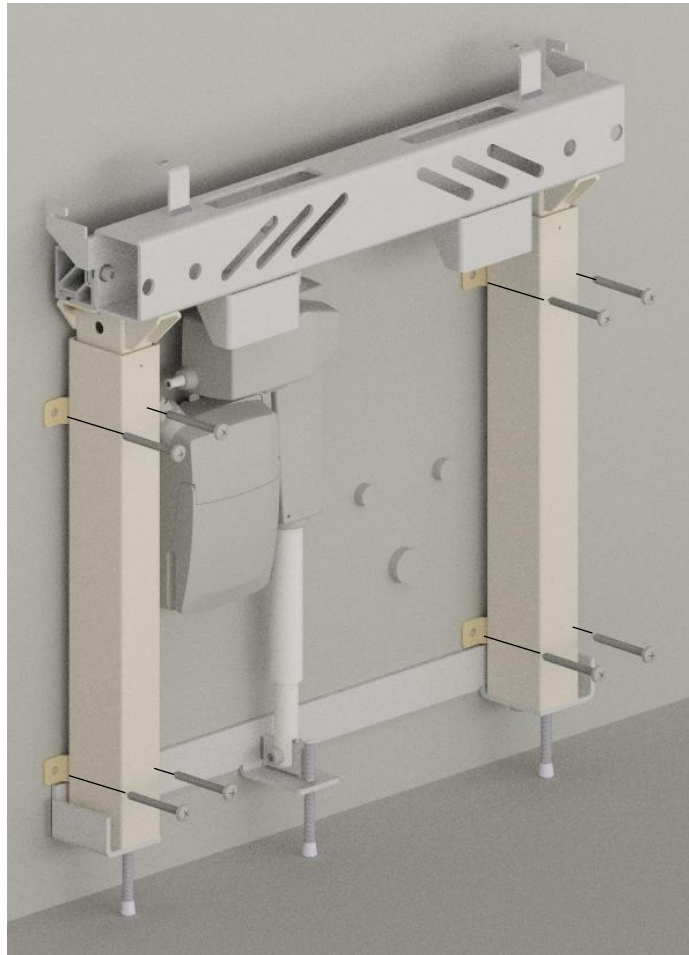

Den Rahmen an der Wand festschrauben

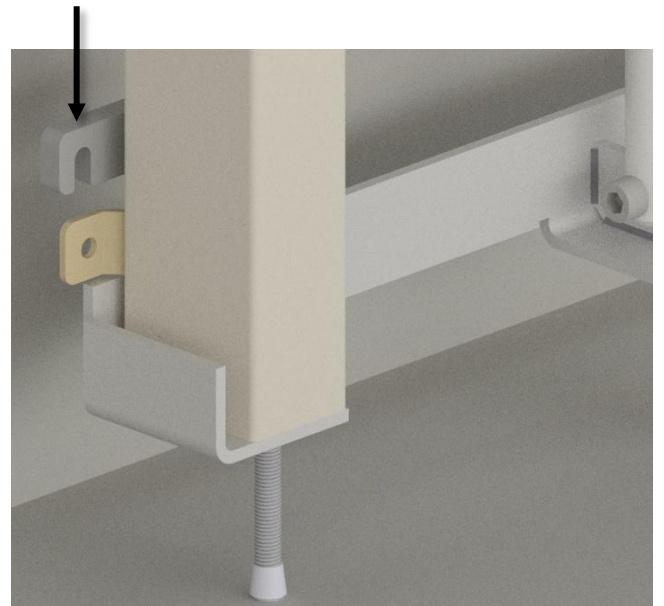
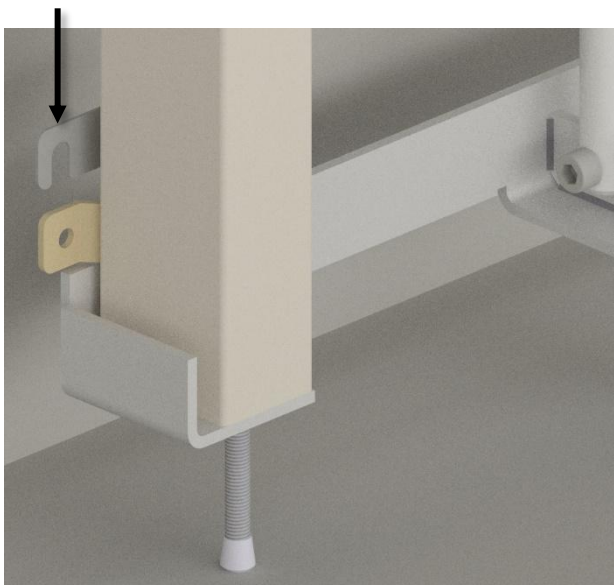

Ist die Wand uneben, oder ist die Einheit von der Wand wegen einer Bodenleiste zu entfernen, dann sind die beigefügten Abstandhalter zu benutzen.

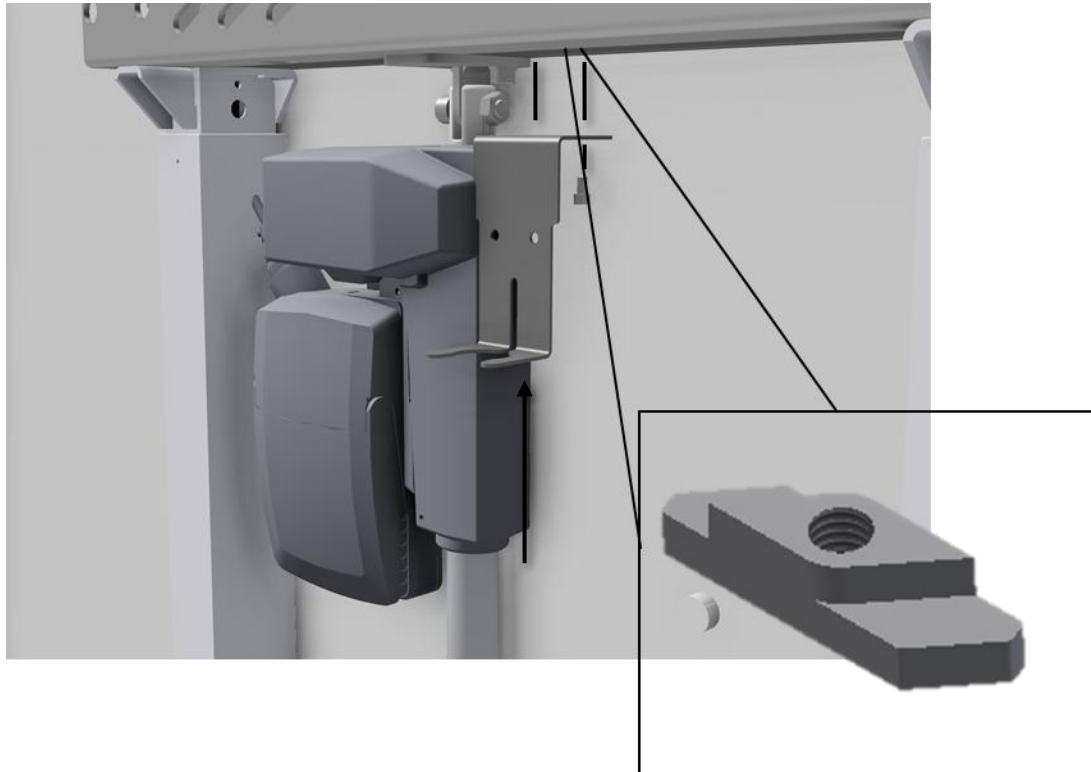

**2 Stück M6 Muttern** im Profil anbringen, und den Beschlag für den Siphon mit **2x M6x12** festschrauben.

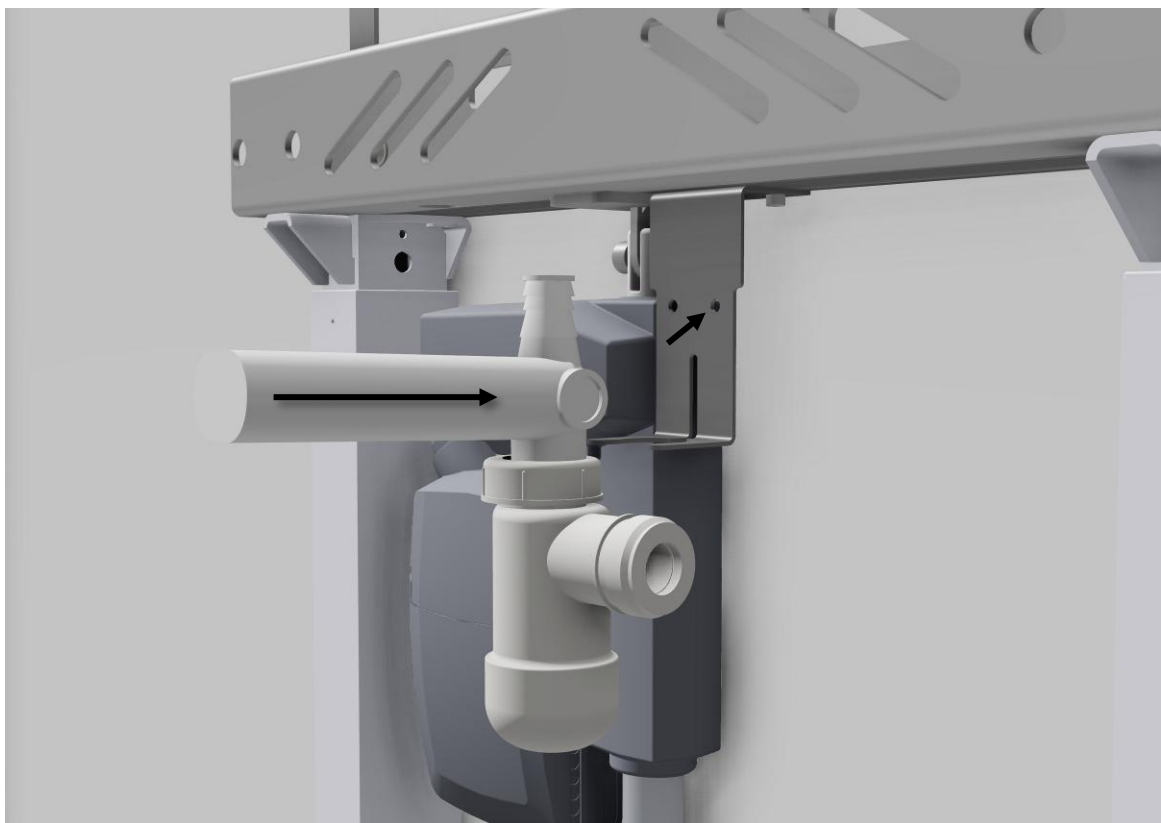

Den Siphon in den Beschlag schieben, und den Stützen durch die zwei Löcher mit Strips befestigen.

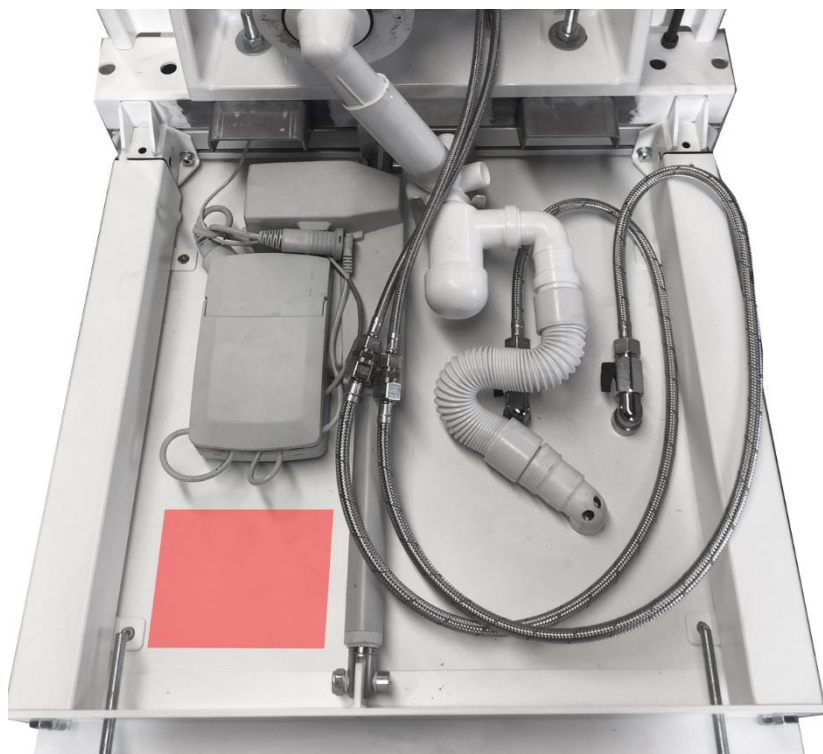
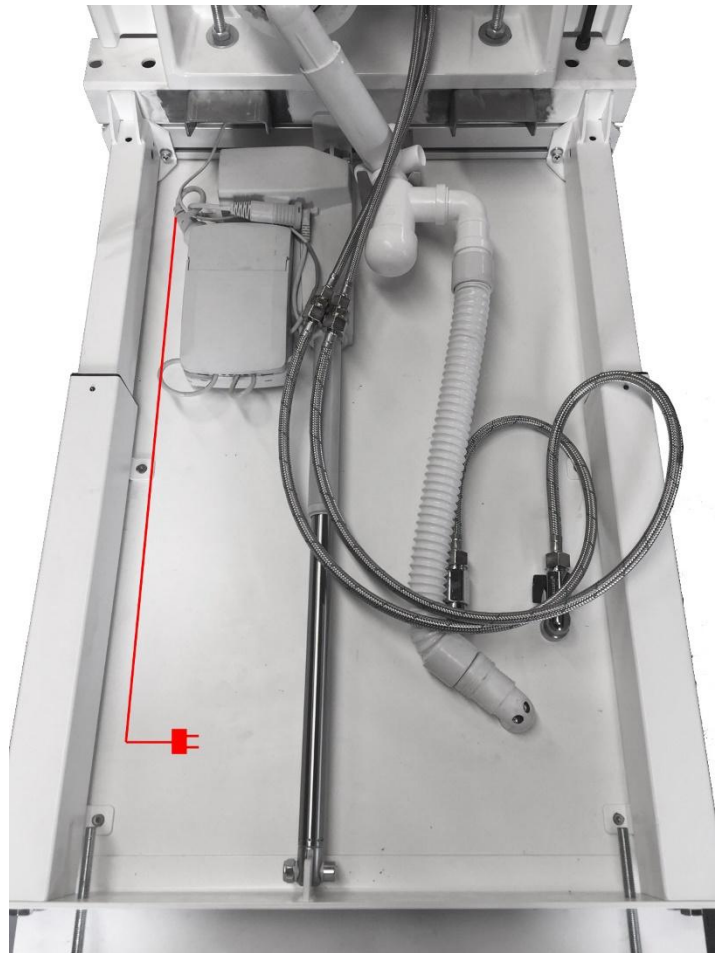

Ablaufschläuche und Wasser wie abgebildet verbinden.  
Alternativ Wasser und Ablauf im Boden montieren.

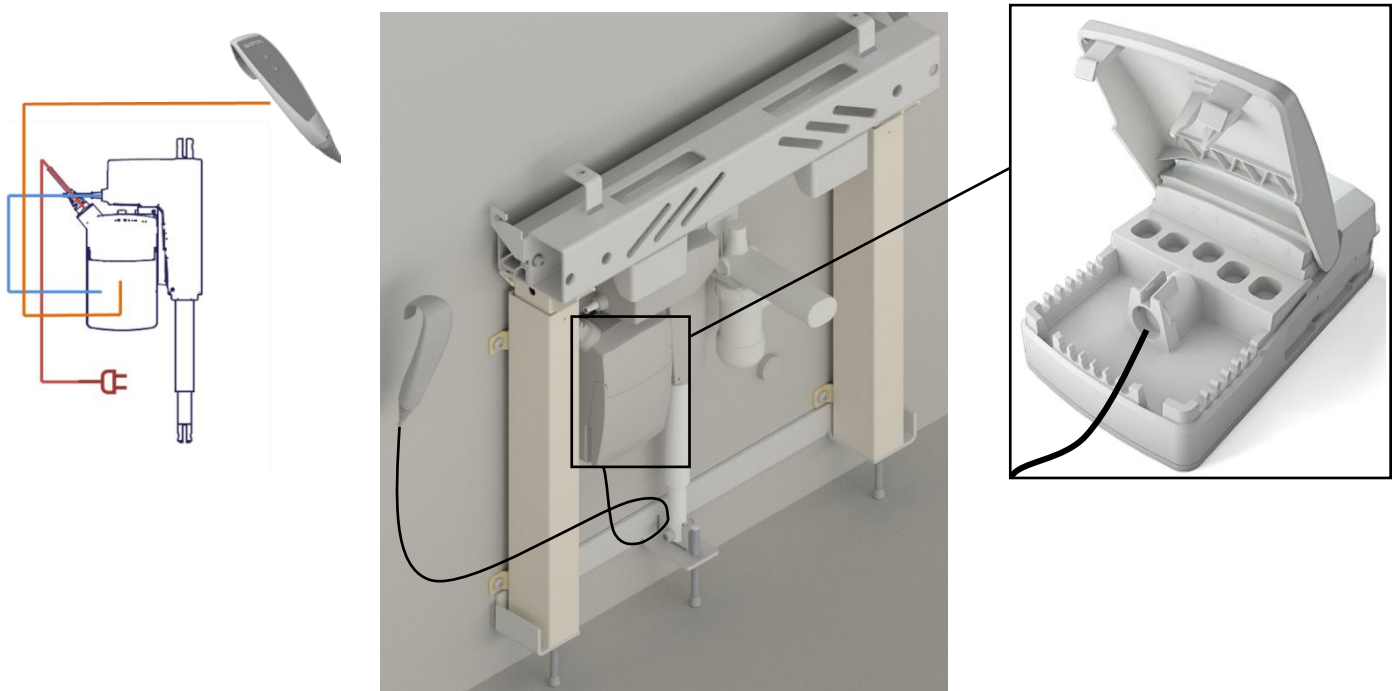

Wenn keine feste Steuerung gewählt wurde, montieren Sie die Steuerung mit Kabel im Schaltkasten wie abgebildet. Die Steuerung kann an der mitgelieferten Aufhängung montiert werden. Die Aufhängung wird durch Abziehen des Papiers vom Klebeband und anschließendes Aufkleben auf die gewünschte Oberfläche montiert.

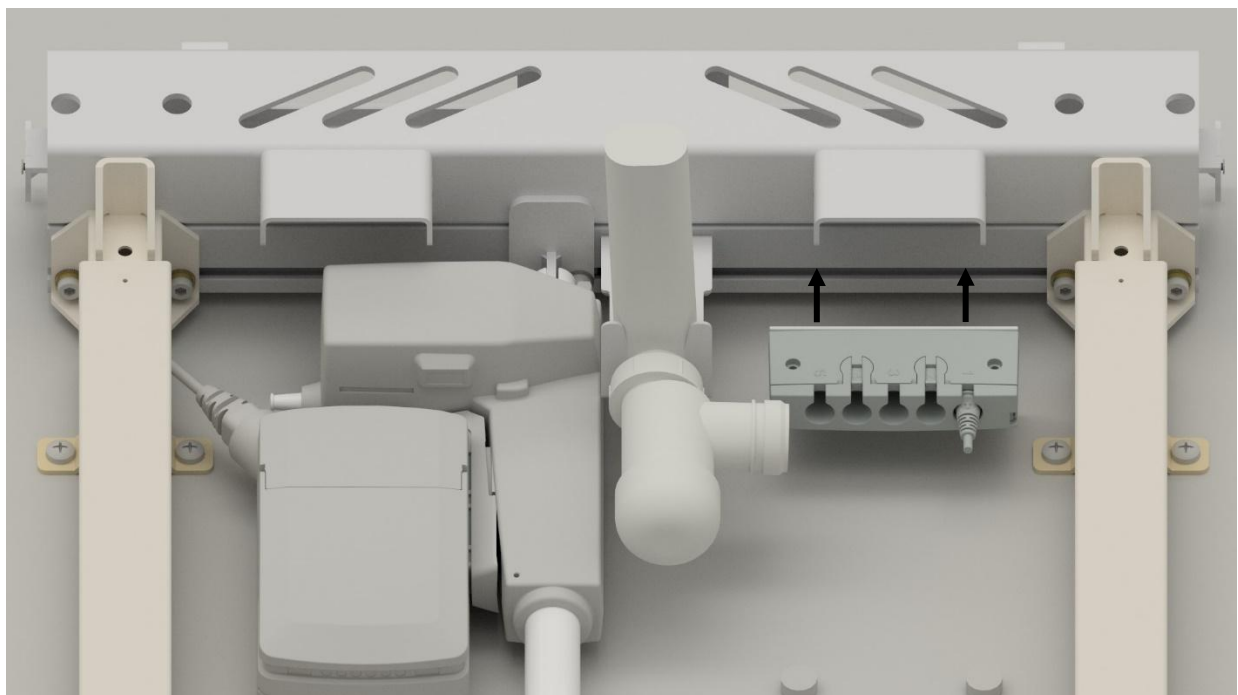

Wenn Sie die feste Steuerung als Zubehör erworben haben, montieren Sie zunächst den kleinen Schaltkasten für die Steuerung.

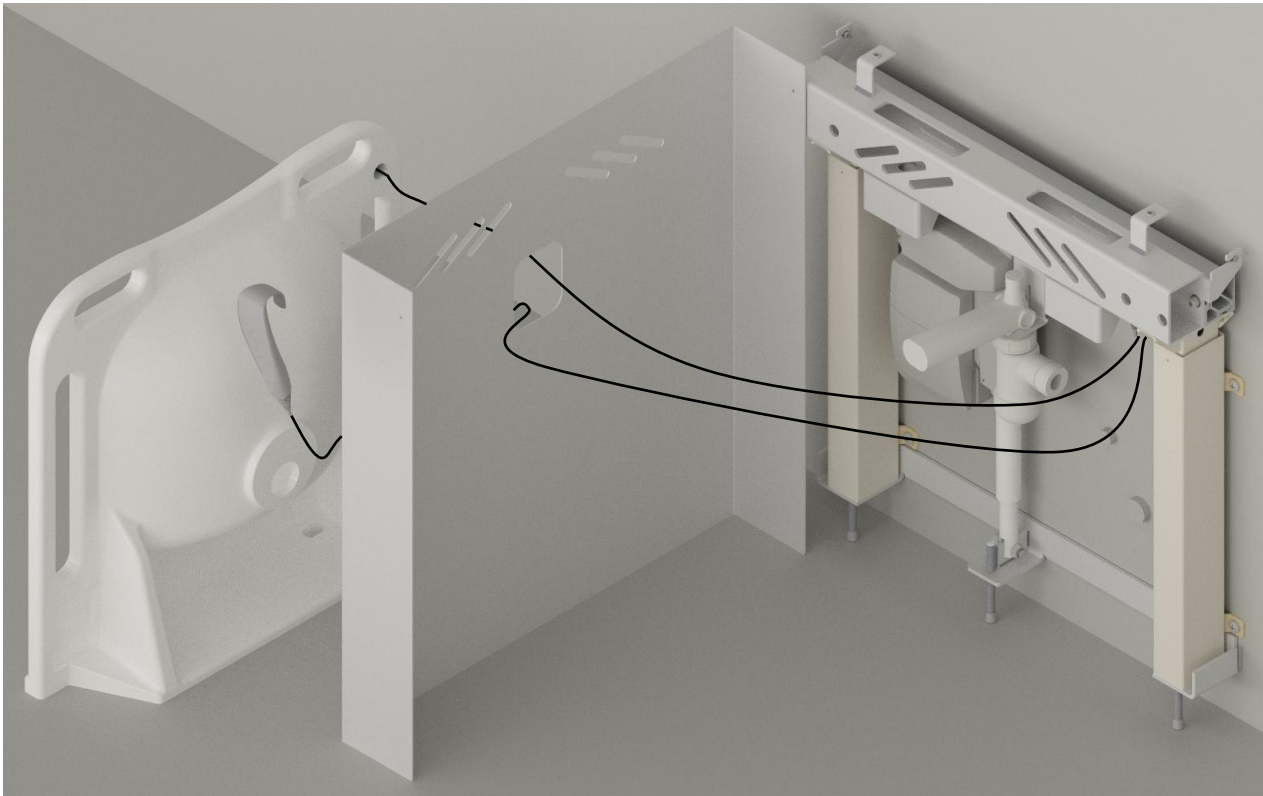

Stellen Sie dann die äußere Abdeckung und das Waschbecken neben die Einheit, und schließen Sie die Kabel wie gezeigt an. Lose Kabel können mit den mitgelieferten Kabelhaltern verlegt werden.

**Jetzt eine Funktionsprüfung des elektrischen Systems ausführen**



Kabeldiagramm mit beiden Bedienungen

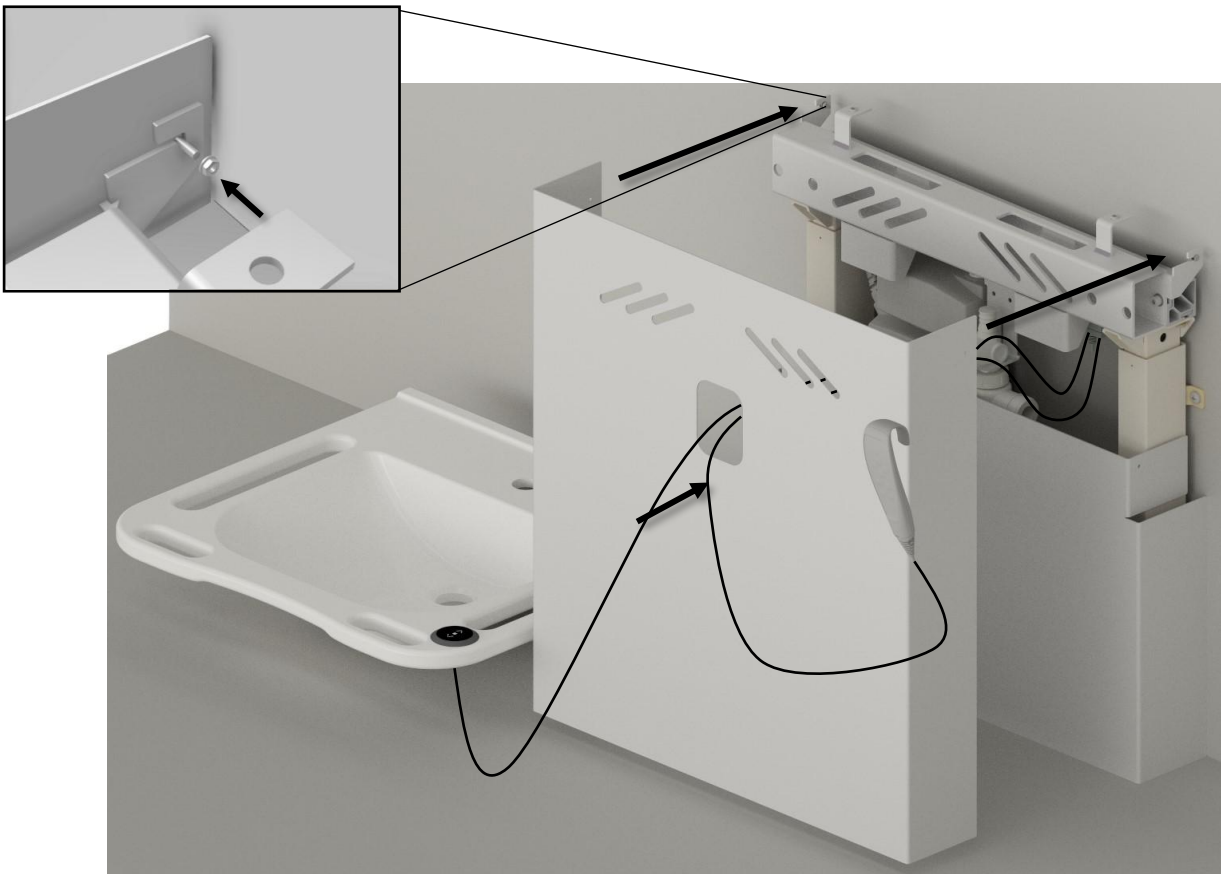

Die Innere Kappe einschieben, so dass sie auf dem Boden steht.  
 Die äußere Kappe in Position schieben, so dass sie in den zwei Stäben hängt.  
 Die Stäbe mit einer **M4 Sicherungsmutter** und einer Spannscheibe in jeder Seite festschrauben.

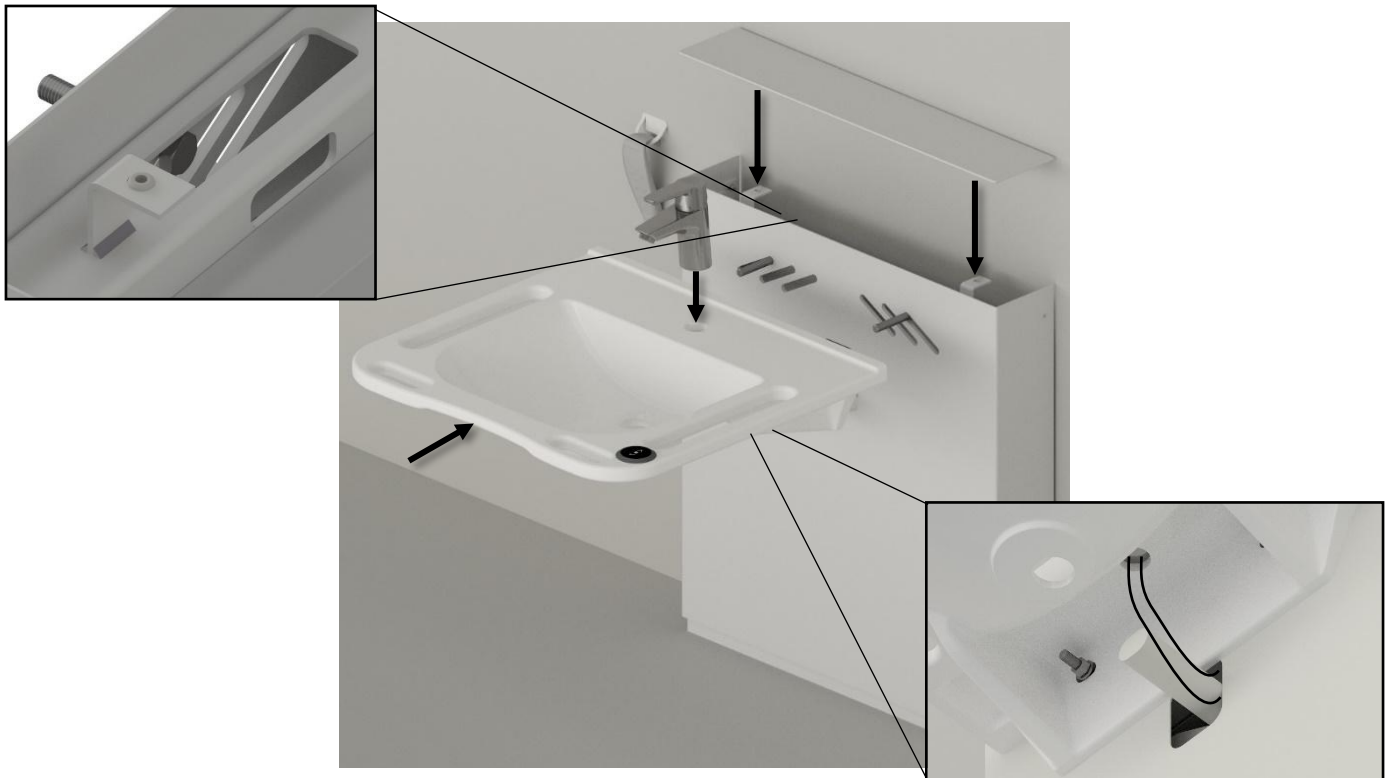

Das Waschbecken mit den beigefügten Montageteilen festbolzen, und danach die Oberplatte in Position schieben. Montieren Sie die Mischbatterie und führen Sie dann die Schläuche hinter der Abdeckung durch die Öffnung.

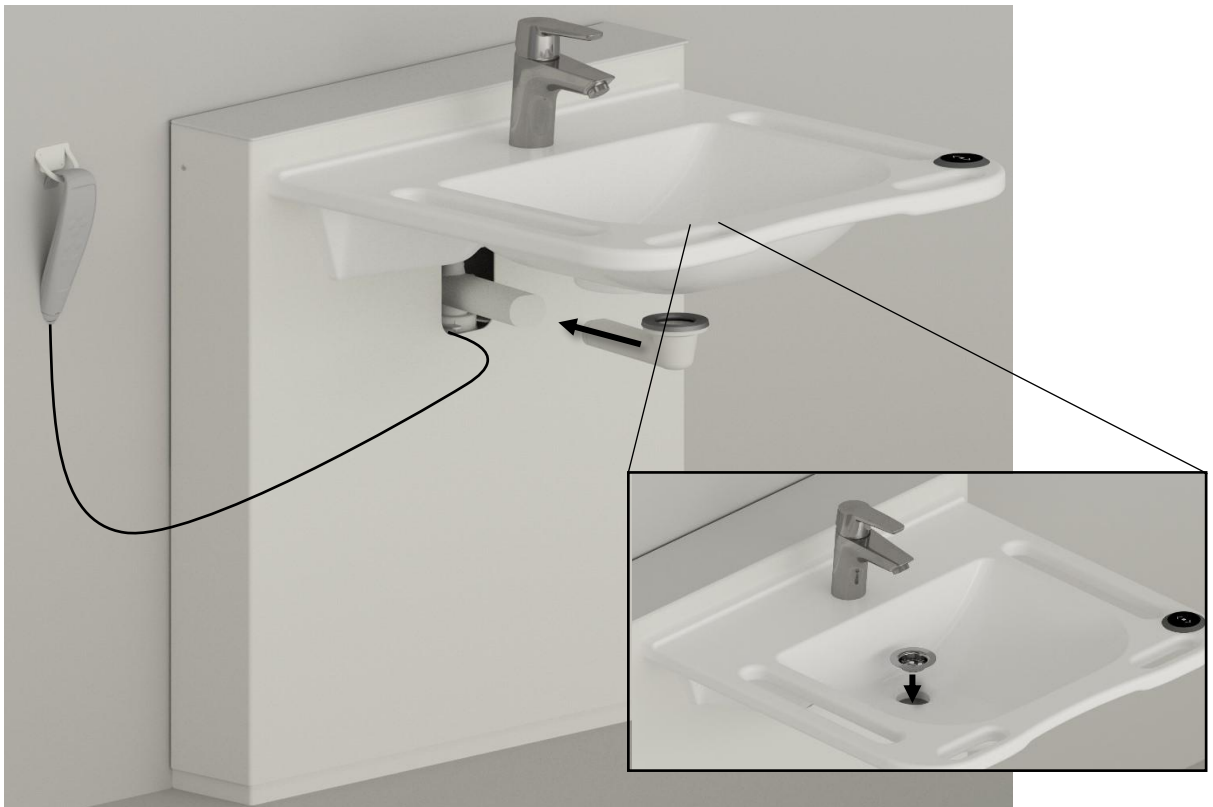

Montieren Sie den Rest des Abflusses und das Sieb.

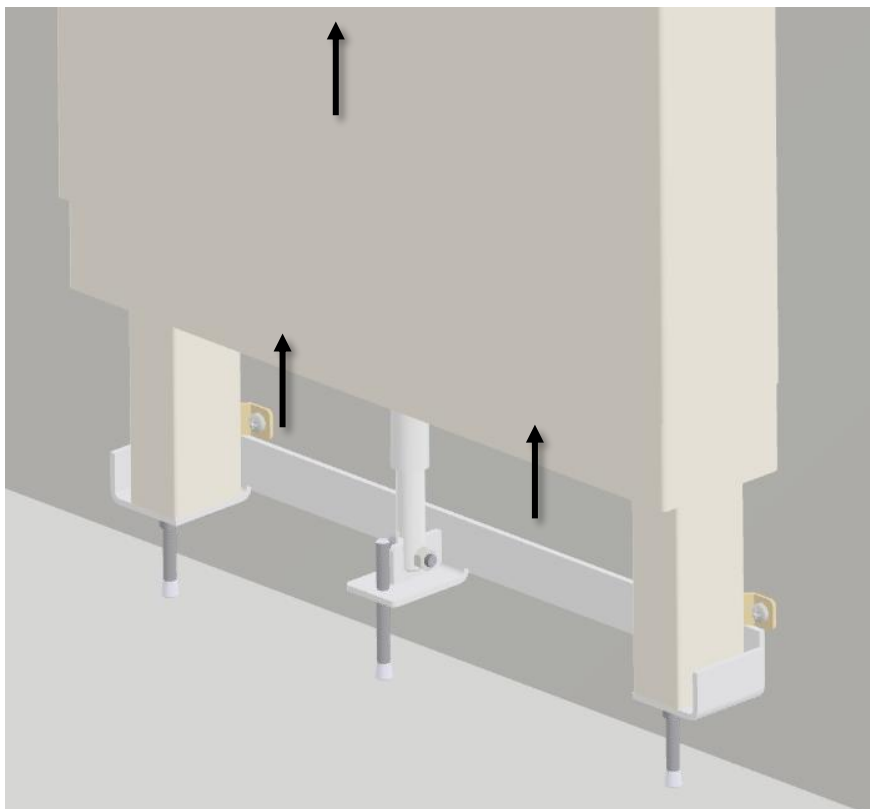

Fahren Sie die Einheit ganz nach oben, heben Sie dann die innere Abdeckung an, um die Mischbatterie an das Wasser anzuschließen. Öffnen Sie das Wasser.  
Die innere Kappe wieder zum Boden ziehen, um die Installation zu beenden.



## 5. Funktionsprüfung

Nach beendeter Montage und vor Ingebrauchnahme müssen alle Funktionen des StandardLine Waschbeckens geprüft werden. Danach ist mindestens einmal jährlich von kompetentem Personal eine Funktionsprüfung durchzuführen:

1. Überprüfen, ob die Montageanleitung eingehalten worden ist.
2. Überprüfen, ob alle Bolzen angezogen worden sind.
3. Sicherstellen, dass alle Kabel korrekt verbunden, und dass die Stecker völlig eingesteckt worden sind.
4. Sicherstellen, dass der Rahmen nicht belastet ist.
5. Sicherstellen, dass keine Gegenstände die Bewegung des Rahmens innerhalb des Höhenverstellungsbereichs hindern.
6. Beide Tasten der Bedienung drücken, und den Druck halten, solange ein lauter Piepton zu hören ist. Wenn dieser Ton abnimmt, kann der Rahmen in die untere Position verstellt werden und ist jetzt zurückgestellt.
7. Den Knopf ABWÄRTS drücken, den Rahmen in die untere Position verstellen und sicherstellen, dass die Verstellung in einer regelmäßigen und kontrollierten Weise erfolgt. Darauf achten, dass die Entsorgungsschläuche der Bewegung des Rahmens folgen, ohne eingeklemmt zu werden.
8. Den Knopf AUFWÄRTS drücken, den Rahmen in die obere Position verstellen und sicherstellen, dass die Verstellung in einer regelmäßigen und kontrollierten Weise erfolgt. Darauf achten, dass die Entsorgungsschläuche der Bewegung des Rahmens folgen, ohne eingeklemmt zu werden.

Nach erfolgreicher Durchführung aller Punkte dieser Funktionsprüfung kann das Waschbecken in Gebrauch genommen werden. Siehe den Abschnitt **”Sicherheitshinweise”**.

## 6. Sicherheitshinweise

- Das StandardLine Waschbecken darf nur von Personen bedient werden, die diese Anleitung gelesen und verstanden haben.
- Das StandardLine Waschbecken ist ein höhenverstellbares Waschbecken und darf nicht als Hebetisch oder als Personenheber verwendet werden.
- Das Waschbecken immer verwenden, so dass Schäden an Personen oder Gegenständen vermieden werden. Die Person, die das Waschbecken bedient, ist für die Vermeidung von Schäden oder Verletzungen verantwortlich.
- Wird das StandardLine Waschbecken in öffentlich zugänglichen Räumlichkeiten verwendet, in denen sich insbesondere Kinder oder andere Personen mit reduzierter Beobachtungsfähigkeit befinden, muss die Person, die das Waschbecken bedient, äußerst aufmerksam sein, um gefährliche Situationen zu vermeiden.
- Sicherstellen, dass über und unter dem Waschbecken Raum für die Höhenverstellung vorhanden ist.
- Bei der Verwendung des Waschbeckens oder Bewegung der Einheit müssen Sie auf Wasserspitzen vom Waschbecken aufmerksam sein, da dies eine erhöhte Sturzgefahr darstellt.
- Immer die Wassertemperatur vor der Verwendung überprüfen. Zu heißes Wasser kann Hautverletzungen (Verbrühungen) verursachen.
- Ist die Bedienung mit einem flexiblen Kabel installiert worden, müssen Sie die Leitung beachten, da Stolpergefahr besteht.
- Nicht das Waschbecken überlasten und sicherstellen, dass die Belastungsverteilung korrekt ist.
- Nicht das Waschbecken bei Fehlern oder Schäden benutzen.
- Nicht das Waschbecken in explosiver Umgebung benutzen.
- Jede Änderung des StandardLine Waschbeckens, die auf die Funktionalität oder den Aufbau des Waschbeckens einwirken könnte, ist nicht gestattet.
- Montage, Wartung und Reparaturen dürfen nur von kompetentem Personal ausgeführt werden.
- Vor der Verwendung sicherstellen, dass das StandardLine Waschbecken an einer beständigen Wand installiert ist, und dass keine lockeren Verbindungen vorhanden sind.
- Bei Funktionsprüfungen, Wartung und Reparaturen darf das Waschbecken nicht belastet sein.
- Falls die Montage des Produkts nicht gemäß dieser Anleitung ausgeführt worden ist, kann die Garantie ihre Gültigkeit verlieren.
- Bei Auswechslung von Teilen nur originale Ersatzteile von Ropox verwenden. Werden andere Ersatzteile benutzt, kann die Garantie ihre Gültigkeit verlieren.

# 7. Reinigung

Reinigung kann mit warmem Wasser (von 85°C) und einem Universalputzmittel/ Desinfektionsmittel erfolgen. Verwenden Sie ein ausgewrungenes Tuch oder einen weichen Schwamm zum Abwaschen des Produkts. Das Produkt mit einem Tuch abwischen.

Ist das Wasser sehr kalkhaltig, werden oft am Waschbecken Kalkablagerungen vorkommen. Diese Ablagerungen mindestens einmal wöchentlich durch Verwendung eines Reinigungsmittels entfernen, das Zitronensäure, Essigsäure oder Phosphorsäure enthält. Das Reinigungsmittel je nach Stärke der Ablagerungen 5-10 Minuten einwirken lassen und danach das Waschbecken mit einem weichen Scheuerschwamm sorgfältig reinigen.

	<p><b>Achtung!</b></p> <p>Verwenden Sie keine Schleifmittel enthaltende Reinigungsmittel, z.B. Scheuerschwämme, Stahlwolle, Scheuerpulver.</p> <p>Außer normaler Reinigung eignet sich dieses Produkt für keine Sterilisierung oder Autoklavierung, die die Sicherheit und Funktion des Produkts beeinträchtigen kann.</p>
---	--

# 8. Fehlersuche

Problem	Lösung
Das Waschbecken bewegt sich nicht auf- oder abwärts bei Betätigung der Handbedieneinheit.	<p>Überprüfen, ob:</p> <ul style="list-style-type: none"> <li>➤ 230V eingeschaltet und Netzspannung vorhanden ist.</li> <li>➤ der Motor mit der Steuereinheit verbunden ist.</li> <li>➤ die Bedieneinheit mit der Steuereinheit verbunden ist.</li> <li>➤ der Motor überlastet ist (Achtung: 2 Min. Betrieb – 18 Min. Pause).</li> </ul>
Bedieneinheit defekt.	<p>Überprüfen, ob</p> <ul style="list-style-type: none"> <li>➤ das Waschbecken mit einer anderen Bedieneinheit funktioniert.</li> </ul>
Beim Drücken der Auf- oder Abwärts-Knöpfe wird von der Steuereinheit nur ein "Klicken" gehört. Keine Bewegung.	<ul style="list-style-type: none"> <li>➤ Vielleicht sind die Stecker nicht korrekt montiert worden.</li> <li>➤ Alle Kabel von der Steuereinheit entfernen und wieder montieren.</li> <li>➤ Eventuell ist eine Zurückstellung erforderlich. Siehe die Anleitung unten.</li> </ul>
Der Rahmen ist locker oder instabil.	<ul style="list-style-type: none"> <li>➤ Alle Schrauben nachziehen, vgl. Montageanleitung.</li> </ul>
Die Höhe des Waschbeckens kann nicht verstellt werden oder die Höhenverstellung ist sehr schwierig.	<ul style="list-style-type: none"> <li>➤ Sicherstellen, dass keine Gegenstände die Höhenverstellung verhindern.</li> </ul>
Das Wasser wird nur langsam aus dem Waschbecken abgelassen.	<ul style="list-style-type: none"> <li>➤ Sicherstellen, dass der Siphon nicht verstopft ist. Wenn erforderlich, reinigen.</li> <li>➤ Sicherstellen, dass der flexible Schlauch nicht so hoch an der Wand montiert ist, dass er einen zusätzlichen Siphon bildet.</li> <li>➤ Sicherstellen, dass Anschlusschläuche keine Knicke auf dem Schlauch bilden. Die Schläuche verstellen, so dass keine Knicke gebildet werden.</li> </ul>

## 9. Wartung

	<b>Achtung!</b> Fehlende Einhaltung der regelmäßigen Wartung kann die Funktion und Sicherheit des Produkts beeinträchtigen.
---	--

	<b>Achtung!</b> Ropox stellt Teilelisten und Schaltpläne für außergewöhnliche Wartungs- und Reparaturarbeiten zur Verfügung, die über die in diesem Handbuch beschriebenen hinausgehen. Reparaturen, die über die in diesem Handbuch beschriebenen hinausgehen, dürfen nur von Ropox-Servicepersonal durchgeführt werden.
---	--

Der Rahmen ist wartungsfrei. Bewegliche Teile sind dauergeschmiert. Aus Sicherheits- und Betriebssicherheitsgründen empfehlen wir eine jährliche Funktionsprüfung des Rahmens.

Bei der Funktionsprüfung muss Folgendes überprüft werden:

- Überprüfen, ob alle Bolzen angezogen sind.
- Überprüfen, ob sich der Rahmen von der unteren bis zur oberen Position ungehindert bewegen kann.
- **Zurückstellung des StandardLine Waschbeckens:** Beide Knöpfe der Bedienung unterdrücken. Das wird mit einer Lautindikation in der Form eines Pieptons markiert. Die Knöpfe unterdrücken, bis der Piepton aufhört. Danach kann der Rahmen in die untere Position zur Zurückstellung verstellt werden. Sicherstellen, dass die Bewegung in einer regelmäßigen und kontrollierten Weise erfolgt. Beachten, dass sich das Netzkabel ungehindert bewegen kann.
- Überprüfen, ob Wasseranschluss- und Ablaufschläuche dicht und funktionsfähig sind.
- Überprüfen, ob alle Kabel korrekt montiert und unbeschädigt sind.

Nach jeder Funktionsprüfung muss das Wartungsschema ergänzt werden. Siehe den Abschnitt „**Wartungsschema**“.

## 9.1 Wartungsschema

<b>Service und Wartung</b>	<b>SerienNr.</b>
<b>Datum:</b> _____	
<b>Unterschrift:</b> _____	
<b>Kommentare:</b> _____	
_____	
_____	
<b>Service und Wartung</b>	<b>SerienNr.</b>
<b>Datum:</b> _____	
<b>Unterschrift:</b> _____	
<b>Kommentare:</b> _____	
_____	
_____	
<b>Service und Wartung</b>	<b>SerienNr.</b>
<b>Datum:</b> _____	
<b>Unterschrift:</b> _____	
<b>Kommentare:</b> _____	
_____	
_____	

<b>Service und Wartung</b>	<b>SerienNr.</b>
<b>Datum:</b> _____	
<b>Unterschrift:</b> _____	
<b>Kommentare:</b> _____	
_____	
_____	
<b>Service und Wartung</b>	<b>SerienNr.</b>
<b>Datum:</b> _____	
<b>Unterschrift:</b> _____	
<b>Kommentare:</b> _____	
_____	
_____	
<b>Service und Wartung</b>	<b>SerienNr.</b>
<b>Datum:</b> _____	
<b>Unterschrift:</b> _____	
<b>Kommentare:</b> _____	
_____	
_____	

<b>Service und Wartung</b>	<b>SerienNr.</b>
<b>Datum:</b> _____	
<b>Unterschrift:</b> _____	
<b>Kommentare:</b> _____	
_____	
_____	

<b>Service und Wartung</b>	<b>SerienNr.</b>
<b>Datum:</b> _____	
<b>Unterschrift:</b> _____	
<b>Kommentare:</b> _____	
_____	
_____	

## 10. Ersatzteile

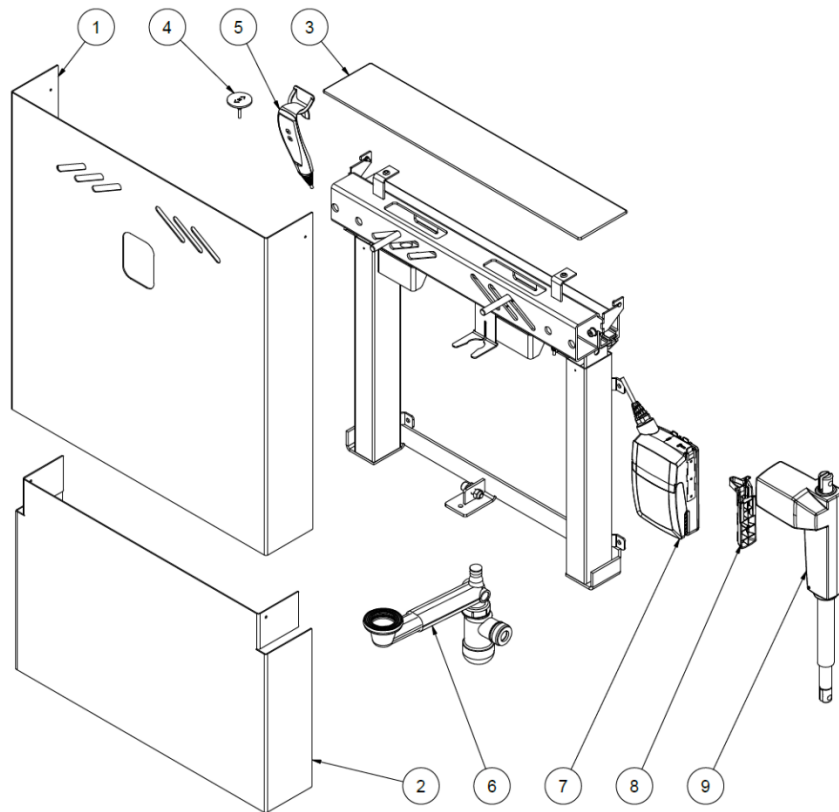

Position	Beschreibung	Anzahl	Warennummer
1	Äußere Kappe	1	40*14770-024
2	Innere Kappe	1	40*14770-025
3	Aluminium-Abdeckplatte	1	40*14770-039
4	Feste Steuerung (Zubehör)	1	97001800
5	Steuerung mit Kabel	1	97001688
6	Sanitärkit für StandardLine-Einheit	1	40-14776
7	Steuereinheit CA30	1	97001691
8	Beschlag für LA31/CA30	1	97001713
9	Motor LA31.6	1	97000488

## 11. Rücksicht auf die Umwelt

Das Produkt eignet sich nicht für Entsorgung als kommunale Abfälle. Richtige Demontage, Sortierung und Entsorgung von Komponenten sind von der Handhabung der Abfälle auszuführen.



Komponente	Empfohlene Entsorgung
Waschbecken	Keramik
Einheit	Eisen
Mischbatterie	Eisen
Steuerkasten	Elektronik
Motor	Elektronik

# 12. Elektromagnetische Verträglichkeit

## 12.1 Geeignete Umgebungen

Das Produkt eignet sich für den Gebrauch in privaten Wohnungen, Institutionen und Tageseinrichtungen für Personen mit physischen oder psychischen Behinderungen oder in Krankenhäusern – außer näher aktiver HF-chirurgischer Ausrüstung und RF-abgeschirmten Räumen für ein elektromedizinisches System für magnetische Resonanzbildbildung, wo die Intensität der elektromagnetischen Störungen hoch ist.

## 12.2 Angrenzende und gestapelte Verwendung

	<b>Warnung!</b> Die Verwendung dieser Ausrüstung neben oder gestapelt mit anderen Geräten ist zu vermeiden, da dies falschen Betrieb verursachen kann. Falls solche Verwendung erforderlich ist, sind diese und andere Ausrüstungen/Geräte vor der Verwendung zu beobachten, um ihre normale Funktion zu prüfen.
---	---

## 12.3 Kabel

Kabelkomponente	Länge
Stromkabel	3,2m
Handbedieneinheit	etwa 5m wenn entfaltet

	<b>Warnung!</b> Die Verwendung von Zubehör, Signalumformern und Kabeln, abgesehen von denen, die vom Hersteller angegeben oder geliefert wurden, kann erhöhte elektromagnetische Emissionen oder reduzierte elektromagnetische Immunität gegen diese Ausrüstung und falschen Betrieb zur Folge haben.
--	--

## 12.4 RF-Ausrüstung

	<b>Warnung!</b> Tragbare RF-Kommunikationsausrüstung (einschl. Peripherieausrüstung wie Antennenkabel, externer Antennen und Handys) muss in einem Abstand von mindestens 30 cm (12 Inches) zu jedem Teil des Produkts gehalten werden, einschl. vom Hersteller angegebener Kabel. Sonst kann dies eine Verringerung der Leistung dieser Ausrüstung verursachen.
---	---

# 13. Reklamation

Siehe Allgemeine Verkaufs- und Lieferbedingungen auf [www.ropox.dk](http://www.ropox.dk)



**ROPOX A/S**

Ringstedgade 221  
DK – 4700 Næstved

Tel.: +45 55 75 05 00 Fax.: +45 55 75 05 50

E-mail: [info@ropox.dk](mailto:info@ropox.dk)

[www.ropox.de](http://www.ropox.de)