



Ropox StandardLine-tvättställ

40-14770

Användarmanual och monteringsanvisningar

Denna bruksanvisning bör alltid förvaras i närheten av produkten



Innehållsförteckning

1.	SYMBOLER SOM ANVÄNDS I DENNA MANUAL	3
2.	ALLMÄN SÄKERHET.....	3
2.1	ETIKETT FÖR PRODUKTENHET	5
3.	ALLMÄNNA KRAV	6
3.1	PRODUKTINFORMATION.....	6
3.2	PRODUKTBESKRIVNING	6
3.3	AVSEDD ANVÄNDNING	6
3.4	AVSEDD ANVÄNDARE	7
3.5	VIKTIG PRESTANDA	7
3.6	ICKE-KLINISKA FUNKTIONER.....	7
3.7	KLINISKA FUNKTIONER	7
3.8	PRODUKTENS MÅTT	7
3.9	DRIFT	8
4.	MONTERINGSANVISNINGAR	9
4.1	INSTALLATIONSGRÄNSSNITT	9
4.2	ANSLUTNINGSadAPTRAR.....	11
4.3	LISTA ÖVER KOMPONENTER.....	12
4.4	TILLBEHÖR	14
4.5	INSTALLATION AV PRODUKTEN	16
5.	TEST AV FUNKTIONALITETEN	25
6.	SÄKERHET VID ANVÄNDNING	25
7.	RENGÖRING	26
8.	FELSÖKNING	26
9.	UNDERHÅLL	27
9.1	SERVICESHEMA	28
10.	RESERVDELAR	29
11.	MILJÖSKYDD	29
12.	ELEKTROMAGNETISK KOMPABILITET	30
12.1	LÄMPLIGA MILJÖER.....	30
12.2	INTILLIGGANDE OCH STAPLAD ANVÄNDNING	30
12.3	KABLAR	30
12.4	BÄRBAR RF-UTRUSTNING.....	30
13.	KLAGOMÅL.....	30



Det är viktigt att läsa denna bruksanvisning före montering och användning

1. Symboler som används i denna manual

Varningssymbol Indikation på potentiellt farlig situation. Om detta inte undviks kan det leda till allvarliga personskador eller dödsfall.	
Försiktighetssymbol Indikation på potentiellt farlig situation som kan leda till lättare eller måttliga skador. Den kan också användas för att varna för osäkra metoder.	
Symbol för meddelande Denna symbol används för att informera om korrekt användning och hantering av produkten.	

2. Allmän säkerhet

	<p>Denna bruksanvisning måste läsas och förstås före användning. Förvara alltid denna bruksanvisning i närheten av produkten.</p> <p>Användning, installation och service av denna produkt måste ske i enlighet med denna bruksanvisning för att undvika olyckor och allvarliga personskador.</p> <p>Använd eller hantera aldrig produkten på annat sätt än vad som anges i denna bruksanvisning, eftersom det kan leda till personskador och/eller skador på produkten.</p> <p>Personer som installerar och/eller använder denna produkt, antingen som operatör eller användare, ska ha nödvändig säkerhetsinformation och tillgång till denna manual.</p> <p>Om nätkabeln är skadad måste den bytas ut av tillverkaren, dennes serviceverkstad eller annan person med motsvarande kvalifikationer för att undvika fara.</p>
---	---



Utför inte reparationer, demontering eller montering, tillägg, omjusteringar eller ändringar av produkten utöver vad som beskrivs i denna bruksanvisning. Dessa måste utföras av Ropox eller av Ropox auktoriserad personal. Utför inte service medan den är i bruk.

Denna apparat kan användas av barn från 8 år och uppåt och personer som har nedsatt fysisk, sensorisk eller mental förmåga eller som saknar erfarenhet och kunskap, om de har fått handledning eller instruktioner om hur apparaten ska användas på ett säkert sätt och förstår de faror som är förknippade med den. Barn får inte leka med apparaten. Barn utan tillsyn får inte rengöra eller underhålla produkten.

Använd inte produkten om den har defekter eller har skadats innan den repareras eller byts ut.

Om manöverboxen ger ifrån sig ovanliga ljud eller lukter ska nätspänningen omedelbart brytas.

Se till att kablarna inte skadas.

Dra ur nätkabeln på mobil utrustning innan den flyttas.

Produkterna får endast användas i en miljö som motsvarar deras IP-skydd.



Informationen i denna manual är baserad på korrekt installation i enlighet med installationsanvisningarna för denna produkt.

Ropox kan inte hållas ansvarigt om produkten används på något sätt som avviker från vad som anges i denna manual och/eller installationsinstruktion.

Ropox förbehåller sig rätten att ändra denna manual och referensdokument utan föregående meddelande.

2.1 Etikett för produktenhet

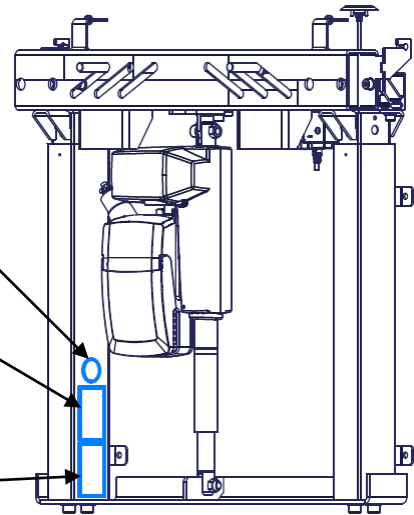

	<p>Denna produkt är CE-märkt i enlighet med: Europeisk förordning om medicintekniska produkter (EU)2017/745 Rådets direktiv 2011/65/EU, RoHS</p>
	<p>Tillverkarens namn och adress</p>
	<p>Tillverkningsdatum</p>
	<p>Lagernummer</p>
	<p>Serienummer</p>
	<p>Driftintervall för elektriskt driven utrustning. Användning av elektrisk höjjusterbar utrustning får pågå i högst 2 minuter, följt av en paus på 18 minuter.</p>
	<p>Typ BF tillämpad del. Produkten uppfyller kraven i IEC 60601-1 för att ge skydd mot elstötar.</p>
	<p>Läs bruksanvisningen för viktig säkerhetsrelaterad information, varningar och försiktighetsåtgärder.</p>
	<p>Klass II, dubbelisolerade elektriska komponenter.</p>
	<p>Får inte slängas som osorterat hushållsavfall. Produkten måste returneras till en särskild återvinningsstation.</p>
	<p>Mobiltelefoner eller annan bärbar utrustning som avger radiofrekvenser bör inte placeras närmare produkten än 30 cm.</p>
	<p>Drifts- och förvaringstemperaturer får inte överstiga 5–40 C°.</p>
	<p>Läs bruksanvisningen före användning</p>

3. Allmänna krav

3.1 Produktinformation

Tillverkare	Ropox A/S Ringstedgade 221 DK-4700 Næstved +45 55 75 05 00 Info@ropox.com		
Produktmodeller	Artikelnummer	Modell	Konfiguration
	40-14770	StandardLine	Enhet utan tvättställ
Förväntad livslängd	5 år		
MDR-klass 2017/745	Klass I		
Klassificering av tillämpade delar 60601-1	Typ BF tillämpad del		
MEE-klass 60601-1	Klass II		
Höjjustering	30 cm		
Maximal användarvikt enligt DS/EN 17966:2016	40-14770	Enhet utan tvättställ	200kg
	40-15621	WBR-200	165kg
	40-15627	WBR-201	165kg
	40-15623/40-15633	WBR-100	200kg
	40-15624/40-15634	WBR-101	200kg
	40-15625/40-15635	WBR-102	200kg
	40-15626/40-15636	WBR-103	200kg
Strömförsörjning	230 V ~50 Hz		
In	Max 2,0 A		
Intermittens	2 min användning / 18 min paus		
IP-klass	IPX6		
Omgivningstemperaturområde	-10 °C till +50 °C Transport och förvaring +5 °C till +40 °C Drift		
Relativ luftfuktighet	20 % till 80 % – icke-kondenserande		
Avsedda miljöer	Denna produkt får endast användas i: Professionell hälso- och sjukvårdsmiljö Miljö för hemvård <i>Enheten är inte avsedd för användning i speciella miljöer enligt definitionen i IEC 60601-1-2</i>		
Material i kontakt med patient	Ram Blandare	Svetsat stålrör St. 37, aluminium Krom	
Tillbehör	40-14778 40-14779 40-40935 40-44040 40-44039	Fast kontroll, höger Fast kontroll, vänster Bottenventil med överfyllnadsskydd Oras Saga 3910F Oras Clinica 5611B	

3.2 Produktbeskrivning

StandardLine-tvättstället är en utmärkt tvättställslyft av hög kvalitet utvecklad för både privata hem, vårdhem, olika inrättningar samt sjukhus. Välj vilket bultmonterat tvättställ som helst med ett avstånd mellan bultarna på 10–40 cm. Lyften kan justeras 30 cm. Enheten har en enkel och elegant design som döljer rörledningar och avlopp, vilket gör den mer diskret.

3.3 Avsedd användning

StandardLine-tvättstället är en tvättställslyft avsedd för personer med funktionsnedsättning. Den används till bultmonterade tvättställ för miljöer och användare med särskilda behov. Av denna anledning kan den justeras i höjddled.

3.4 Avsedd användare

Att läsa och förstå denna handbok är tillräcklig utbildning för en avsedd användare. Barn under 16 år eller patienter anses inte vara avsedda användare.

3.5 Viktig prestanda

Produkten har inte väsentlig prestanda, eftersom patienten och användaren inte upplever någon risk i händelse av förlust av produktens funktion/prestanda.

3.6 Icke-kliniska funktioner

Höjjustering ger bättre ergonomi för användaren.

3.7 Kliniska funktioner

Produkten har inga kliniska funktioner.

3.8 Produktens mått

40-14770
(30 cm)

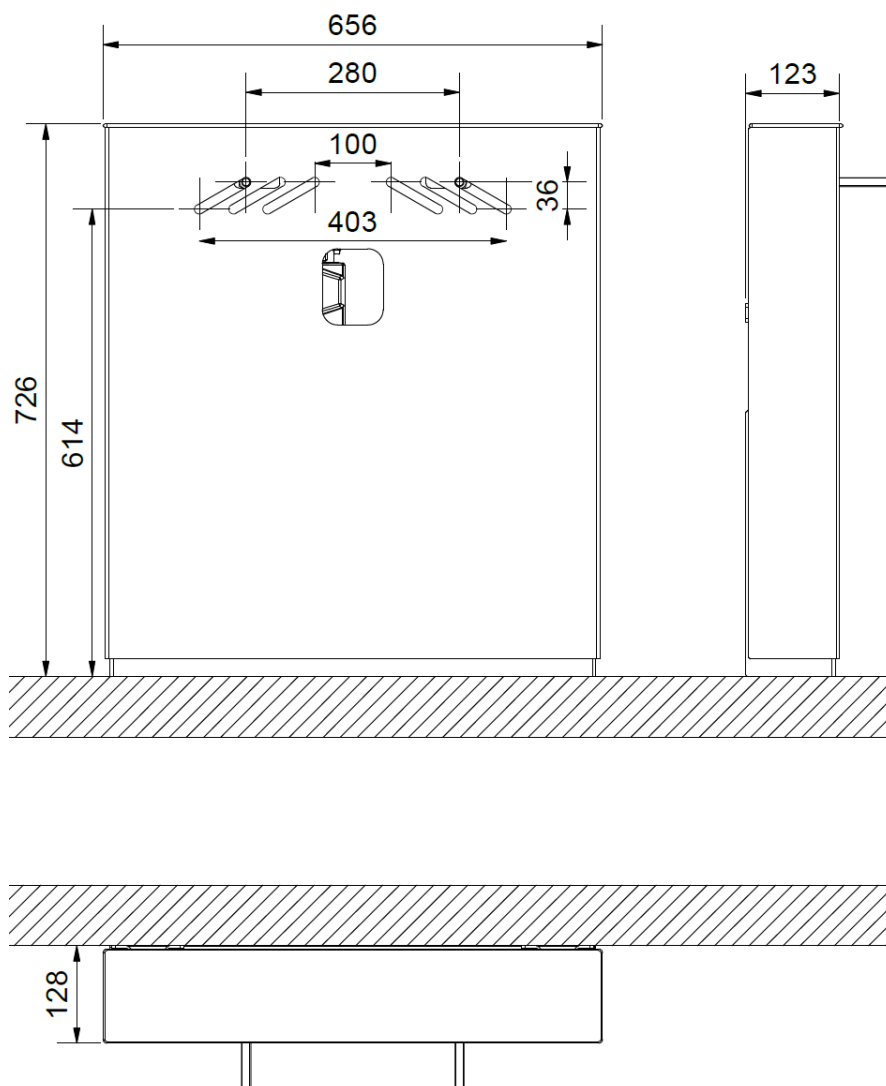

OBS! Alla mått är i mm

3.9 Drift

Standardkontroll med kabel

Höjden på tvättstället kan justeras med reglaget uppåt eller nedåt.

↑ justerar tvättstället uppåt.

↓ justerar tvättstället nedåt.

Tvättstället slutar röra sig så snart knappen släpps.



Fast kontroll i tvättställ (tillbehör)

Den fasta kontrollen kan köpas som tillval. Kontrollen är monterad i själva tvättstället, men den är inte avsedd för eftermontering. Den levereras endast med följande tvättställ – WBR-100, WBR-101 och WBR-103 (se avsnitt 4.5 Tillbehör).

∧ justerar tvättstället uppåt.

∨ justerar tvättstället nedåt.

Tvättstället slutar röra sig så snart knappen släpps.



	<p>Varning!</p> <p>Produkten ska alltid kunna röra sig inom hela aktiveringsområdet utan att kollidera med föremål. Om detta inte görs äventyras produktens stabilitet och det finns risk för att kroppsdelar kläms. Särskild försiktighet bör iakttas så att inga barn eller vuxna befinner sig under produkten, eftersom allvarliga personskador kan uppstå om de kläms fast.</p>
--	--

4. Monteringsanvisningar

4.1 Installationsgränssnitt

Konstruktion

Väggen måste vara tillverkad av ett material som lämpar sig för skruvmontering och som är godkänd för fuktiga utrymmen. Det skuggade området är det minsta området för förstärkning av väggen.

Testad i enlighet med DS/ISO 17966:2016 med följande maximala användarvikter:

40-14770: 200kg (med tvättställ i porslin)

40-15621: 165kg

40-15627: 165kg

40-15623/40-15633: 200kg

40-15624/40-15634: 200kg

40-15625/40-15635: 200kg

40-15626/40-15636: 200kg

Max. dragbelastning för övre skruvar

50kg/skruv

Tvättstället levereras med en uppsättning skruvar och råpluggar som är lämpliga för montering på en betongvägg. Montören bör alltid ta hänsyn till väggens material, skick och hållfasthet och använda skruvar och råpluggar som är lämpliga för den specifika väggtypen.

Rörsystem

Avloppet är $\varnothing 32$ (1 ¼") och avslutas med en $\varnothing 32 \times 88,5^\circ$ avloppsböj.

Vattentillförseln avslutas med 2 (två) 90° avstängningsventiler med ½" utvändig gänga som pekar uppåt (ingår ej). Den maximala utskjutningen av avstängningsventilerna och dräneringsanslutningen bör vara max 90 mm (3 ½") för att ge plats åt kåporna.

Den optimala placeringen och orienteringen visas i grönt. Det är viktigt att alla slangar för vattenanslutning och avlopp är flexibla så att ramen kan röra sig fritt inom höjjusteringsområdet 700-1 000 mm (inklusive tvättställ).

För köp av adaptrar för anslutning till olika standardinstallationer, se "Anslutningsadaptrar – Övriga tvättställ".

Effekt

Rekommenderad placering av uttaget i väggen för optimal och dold kabeldragning visas med rött. Om en annan placering krävs är kabeln från styrenheten 3 200 mm.

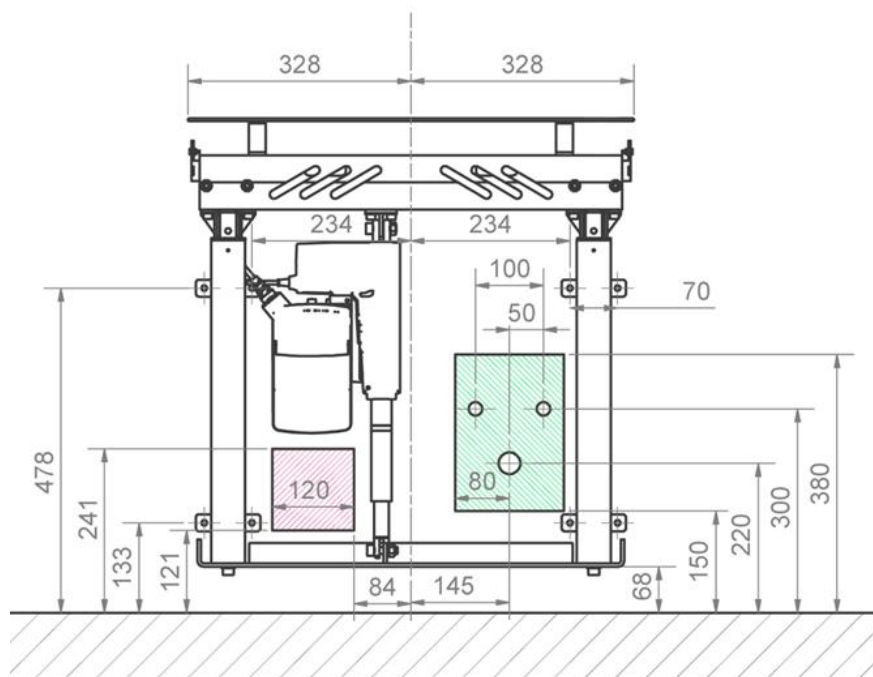
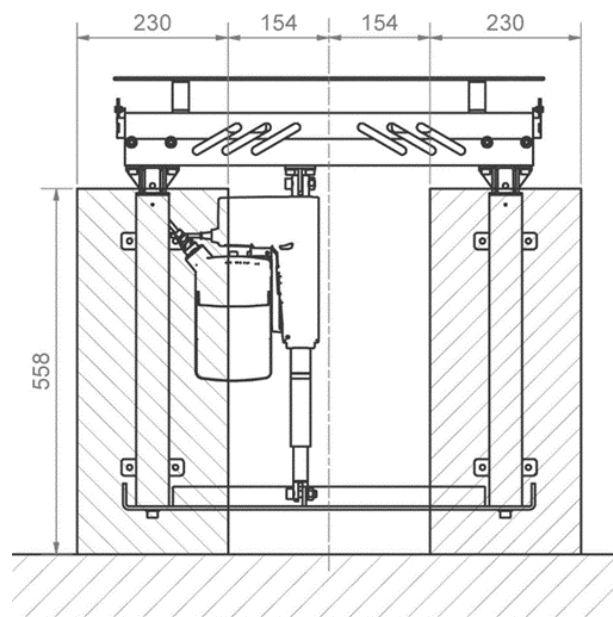

Vatten och avlopp placerat i golv

Om det inte är möjligt att placera vattentillförseln och avloppet i väggen, rekommenderas att de placeras inom det skuggade gröna området på golvet. Avloppsroret är $\text{Ø}32$.

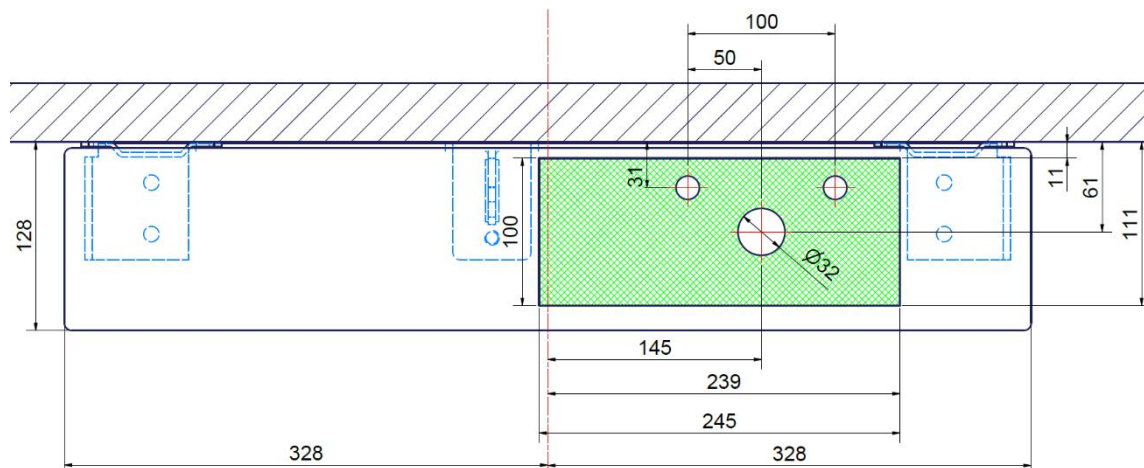

Vatten och avlopp placerat utanför lyftanordningen

Om vattentillförseln och avloppet är placerade utanför lyftenheten, rekommenderas att man gör en urskärning i inner- och ytterkåporna, så att vatten och avlopp kan ledas in i ramen. Om höjden är korrekt justerad i förhållande till justerskruvarna, se sidan 17, får höjden på utskärningen i ytterkåpan inte vara större än 27 mm. Den totala höjden på utskärningen får inte överstiga 50 mm.



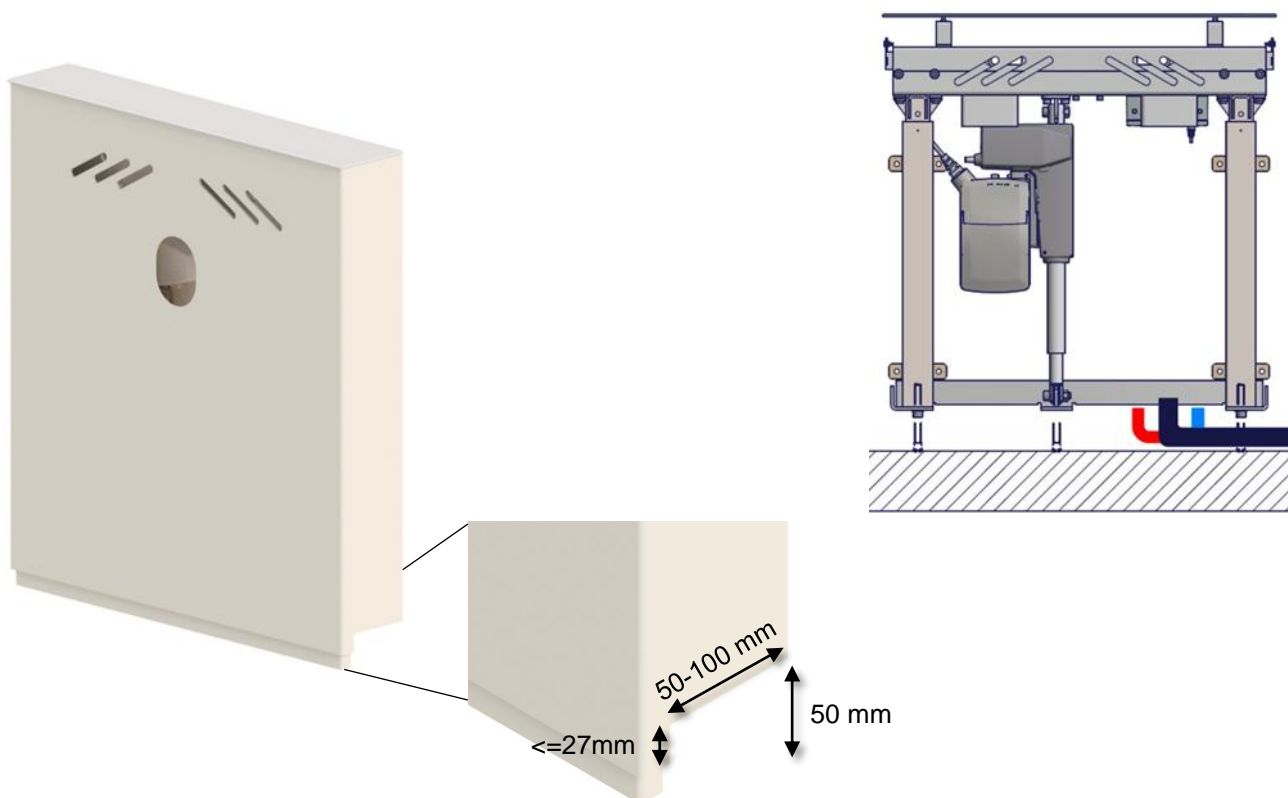



Rörsystemet utanför lyftanordningen måste fixeras och bör föras in i ramen enligt bilden. Anslut nu de flexibla rören och slangarna till de fasta rören. De fasta rören kan föras in i ramen från båda sidor, men det rekommenderas att installationen slutförs på höger sida.





4.2 Anslutningsadapttrar

De komponenter som illustreras nedan är tillgängliga beroende på typ av installation i byggnaden.







Adaptrar för vattenanslutning

Slangar från tvättställ	Adapter	Installation i rum (ingår ej)
 <p>1/2"</p>	Ingen adapter behövs	 1/2" Gänga
	 1/2" -> 3/8" Art.nr 97001670	 3/8" Gänga
	 1/2" -> 15mm Art.nr 97001666	 15 mm Rör

Förlängning av vattenslang

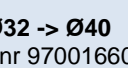
Slang från tvättställ	Kopplingsstycke	Extra slang
	 1/2" -> 1/2" Art.nr 97001662	 1/2" x 1/2", 0,5 m, stål Art.nr. 97001123
		 1/2" x 1/2", 1 m, plast Art.nr. 97001120

Avloppsadapttrar

Avrinning från tvättställ	Adapter	Installation i rum (ingår ej)
 <p>Ø32</p>	Ingen adapter behövs	 Ø32
	 Ø32 -> Ø40 Art.nr 97001660	 Ø40
	 Ø32 -> Ø50 Art.nr 97001661	 Ø50



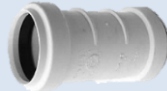
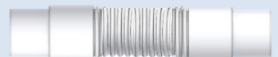







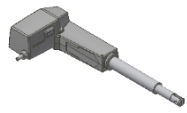

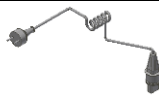





Förlängning av vattenavlopp

Avloppsslang från tvättställ	Koppling	Extra dräneringsslang
 <p>Ø32</p>	 Ø32-Ø32 Art.nr 97001662	 Ø32 Flexslang, 32-75 cm Art.nr 97001172
		 Ø32 Flexslang, 40-110 cm Art.nr 97001161

4.3 Lista över komponenter



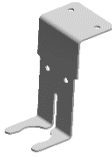

StandardLine-lyftanordning

40*14770-036	Ställdonets fäste	1x	
30-67636	Flexibla ben utan spindel <i>Inkl.</i> 30*65550-013 96000167	2x	
40*14770-017	Alu-profil 622 mm	1x	
40*14770-028	Fäste för tvättställ	1x	
40*14770-039	Topplatta i aluminium	1x	
40*14770-024	Yttre skydd	1x	
40*14770-025	Inre skydd	1x	

97000488	Ställdon	1x	
97001691	CA30 manöverbox	1x	
97000427	Nätverkskabel för manöverbox	1x	
97001713	Fäste för manöverbox	1x	
97000476	Låsring	1x	
97001688	Kontroll med kabel	1x	
40*14770-041	Monteringsdelar elektriska	1x	
<i>Inkl.</i>			
95011035	INSEX-skruv M10x35	2x	
95180510	Låsmutter M10	2x	
96000170	Band svart 4,8/290 mm	2x	
40*14770-043	Monteringsdelar ram	1x	
<i>Inkl.</i>			
40*14770-022	Toppfäste	1x	
30*65500-003	Flat stålmutter för montering av ställdon	2x	
30*65550-005	Flat stålmutter bensektion	2x	
95010814	INSEX-skruv M8x14	6x	
95170508	Avfasad bricka M8	6x	
95011025	INSEX-skruv M10x25	4x	
95170510	Avfasad bricka M10	4x	
96000810	Hylsa för hål Ø9	2x	
40*14708-099	Monteringsdelar tvättställ	1x	
<i>Inkl.</i>			
95041270	Skruv M12x70	2x	
95170512	Avfasad bricka M12	4x	
96000170	Band svart 4,8/290 mm	2x	
97001467	Monteringsdelar för skruvmonterat tvättställ	1x	
30*65550-013	Justeringskruv	1x	
96000167	Hylsa	1x	
40-14776	Rörsats för StandardLine	1x	
<i>Inkl.</i>			
97001601	Prevex-vattenlås	1x	
97001120	Anslutnings slang - 1/2"x 1/2" 1 m	2x	
97001161	Flexavlopp Ø32/32 rör	1x	
97001035	32x88,5° vit PP Wafix armbåge HT	2x	
97001012	Nippel 1/2" till 3/8"	2x	
96000170	Band svart 4,8/290 mm	2x	
97001605	Prevex 100 mm förlängning	1x	
95091070	Plåtskruv Ø4,8x70 kryssurtag A2	1x	
30*65500-008	Plåtmutter M6	2x	
95010612	INSEX-skruv M6x12	2x	
40*14852-104	Fäste för vattenlås	1x	

4.4 Tillbehör

40-15621 (Keramisk)	WBR-200 (Med överfyllnadsskydd)	1x	
40-15627 (Keramisk)	WBR-201 (Inget överfyllnadsskydd)	1x	
40-15623 (Komposit) Eller 40-15633 (Komposit)	WBR-100-1 (Inget överfyllnadsskydd) WBR-100-2 (Med överfyllnadsskydd)	1x	
40-15624 (Komposit) Eller 40-15634 (Komposit)	WBR-101-1 (Inget överfyllnadsskydd) WBR-101-2 (Med överfyllnadsskydd)	1x	
40-15625 (Komposit) Eller 40-15635 (Komposit)	WBR-102-1 (Inget överfyllnadsskydd) WBR-102-2 (Med överfyllnadsskydd)	1x	
40-15626 (Komposit) Eller 40-15636 (Komposit)	WBR-103-1 (Inget överfyllnadsskydd) WBR-103-2 (Med överfyllnadsskydd)	1x	

40-44040	Oras Saga 3910F	1x	
40-44039	Oras Clinica 5611B	1x	
40-40935	Bottenventil med överfyllnadsskydd	1x	
40-14778	Fast kontroll, höger <i>(Endast för WBR-100, WBR-101 eller WBR-103)</i>	1x	
40-14779	Fast kontroll, vänster <i>(Endast för WBR-100, WBR-101 eller WBR-103)</i>	1x	

4.5 Installation av produkten

Kontrollera före monteringen att alla delar har levererats enligt komponentlistan. Se lista över komponenter.

	Var försiktig! Monteringen måste alltid utföras av kvalificerad personal
---	--

	Varning! Kontrollera alltid före användning att nätkabeln och handkontrollkabeln kan röra sig fritt utan risk för att produkten kläms eller kopplas bort till följd av rörelsen.
---	--

	Var försiktig! När produkten är ansluten till elnätet måste den placeras på ett sätt som överensstämmer med eluttaget så att användaren kan koppla bort produkten under användning i händelse av en nödsituation.
---	---

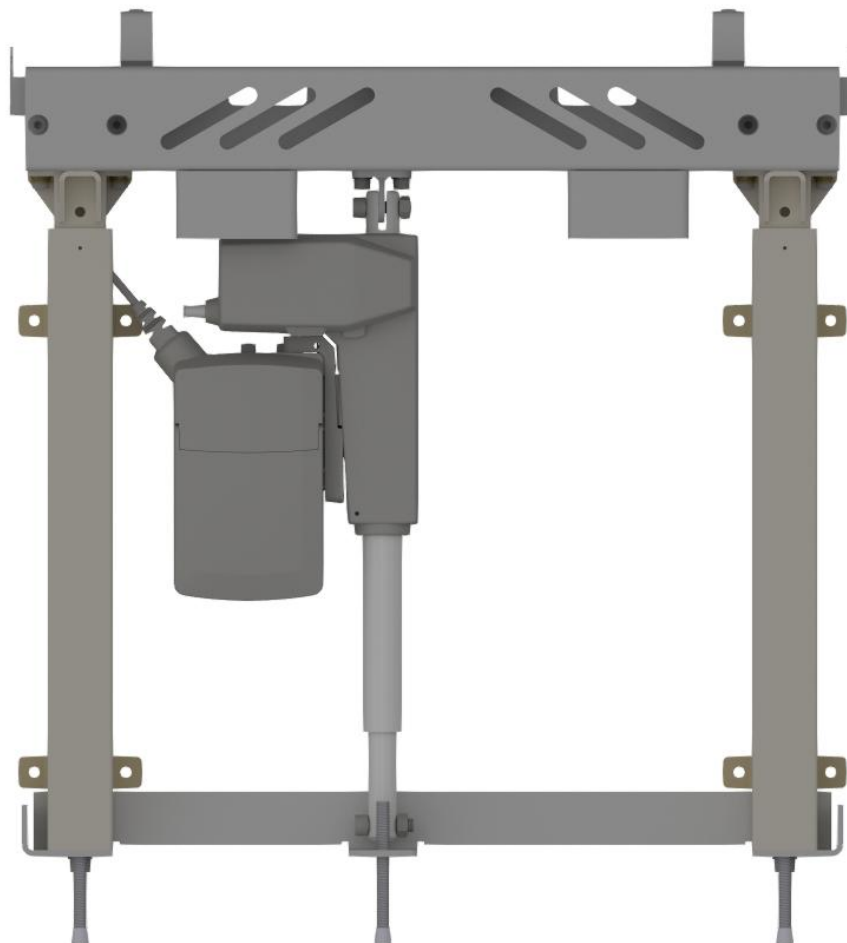

StandardLine levereras delvis förmonterad.



Skruva loss justerskruvarna **68 mm** under konsolen.

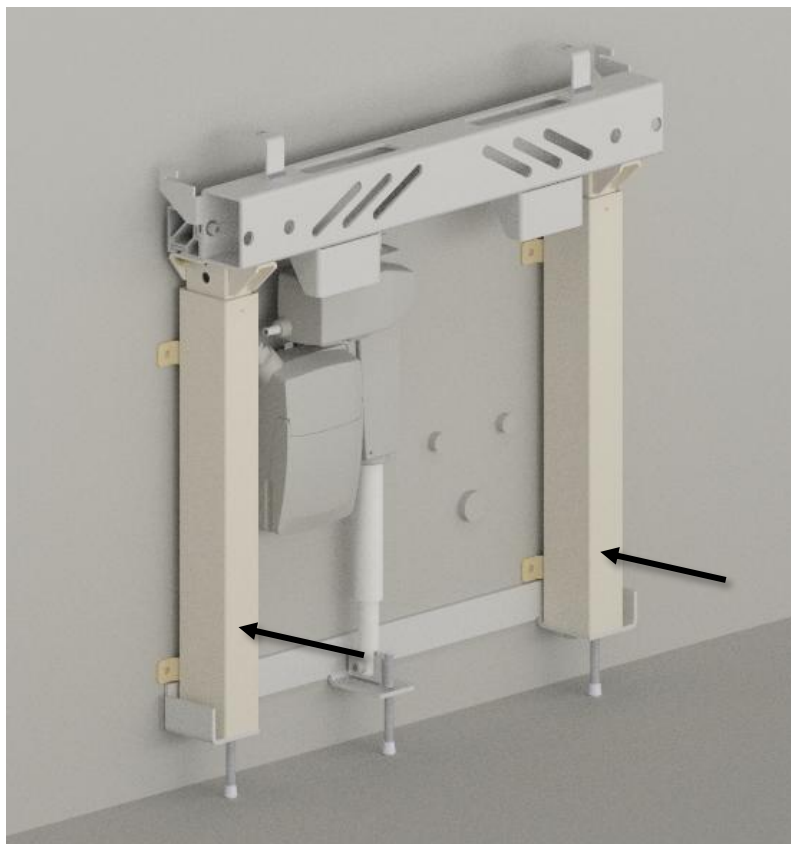

Placera lyftanordningen på väggen och markera hål för skruvar. Borra hål och använd de medföljande **råpluggarna**.

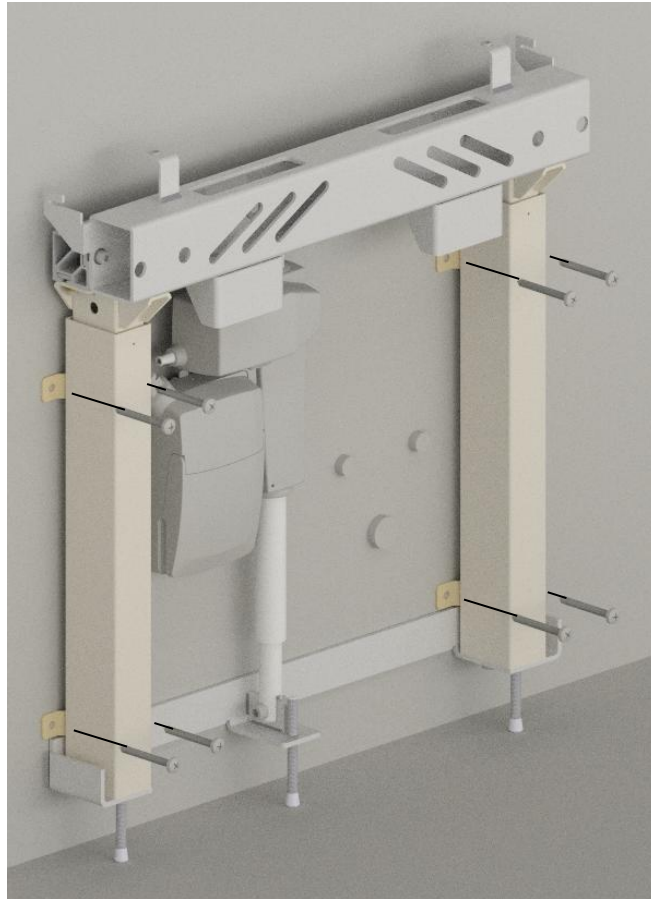

Fäst enheten på väggen.

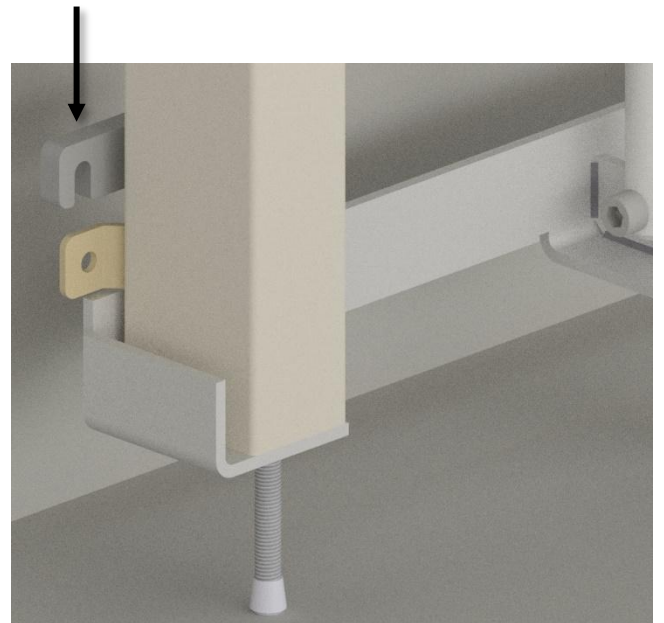
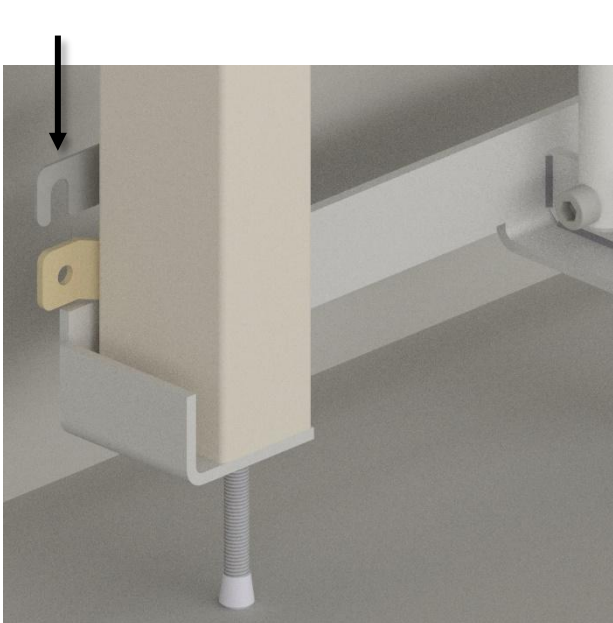

Använd distansbrickorna om väggen är ojämn eller om enheten måste flyttas från väggen på grund av golvlister.

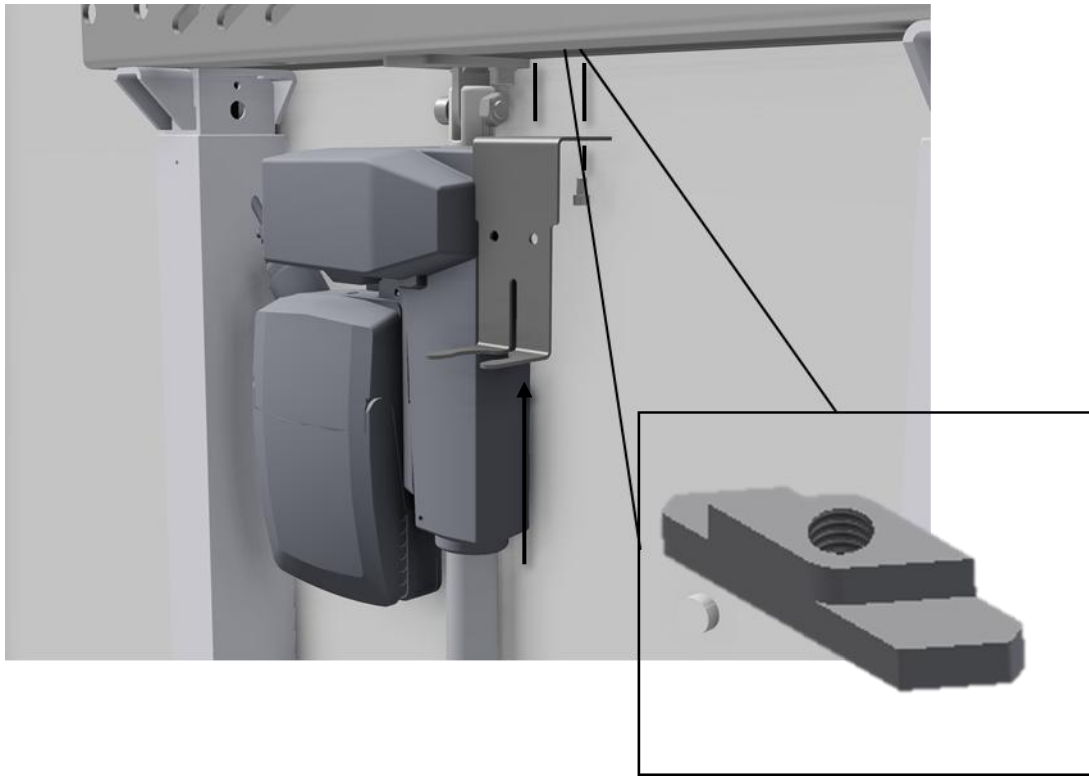

Placera **2x M6 muttrar** i profilen och fäst fästet för vattenlåset med **2x M6x12**.

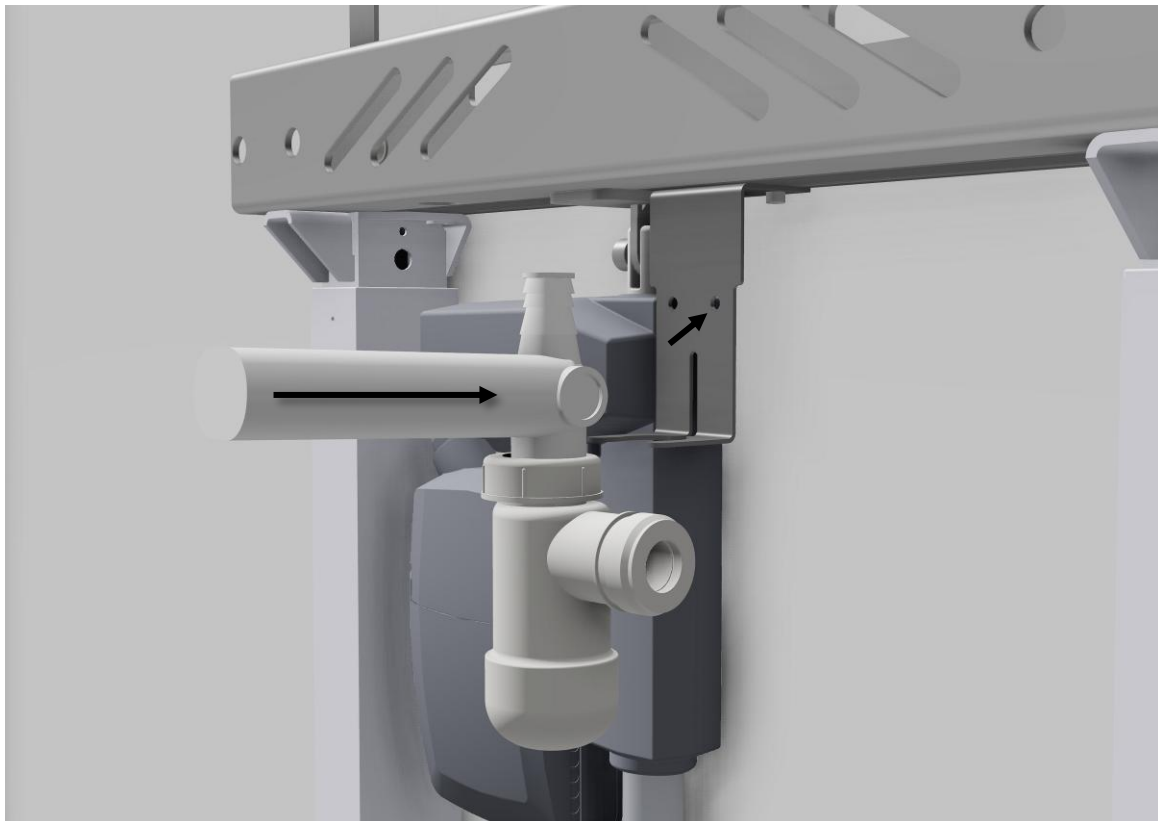

Skjut in vattenlåset i fästet och fäst anslutningsröret med remsor genom de två hålen.

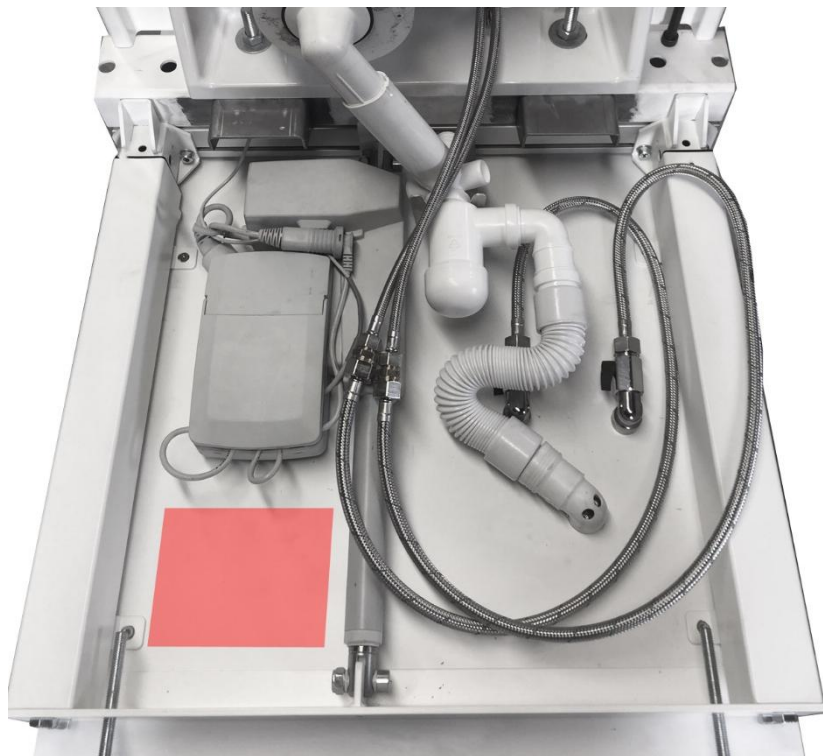
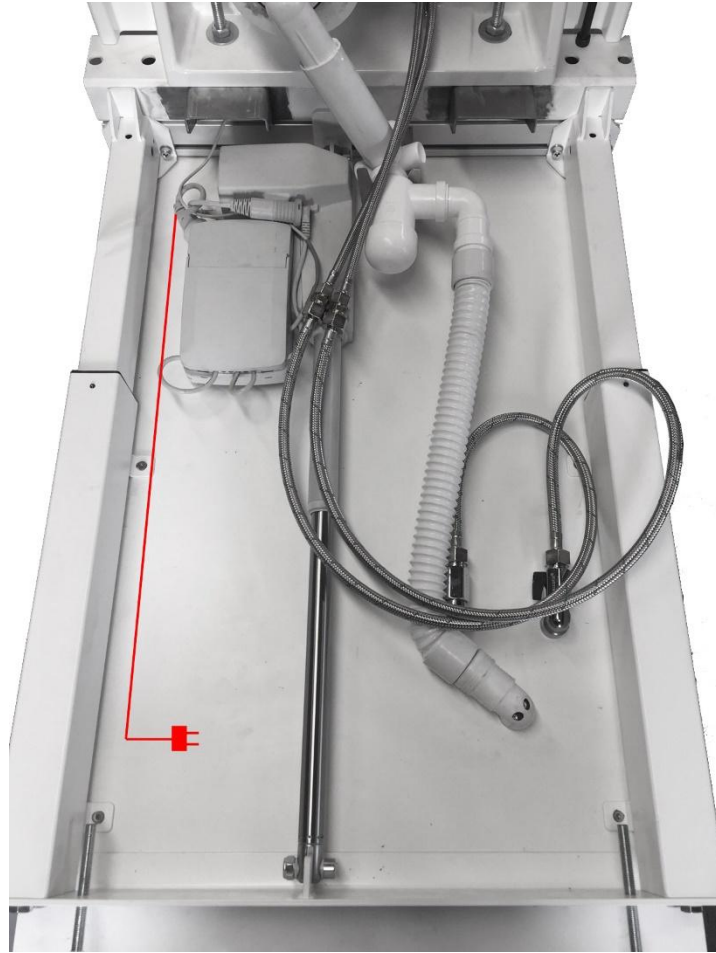

Montera avloppsslangar, vatten och el enligt bilden.

Alternativt kan vatten och avlopp monteras i golvet.

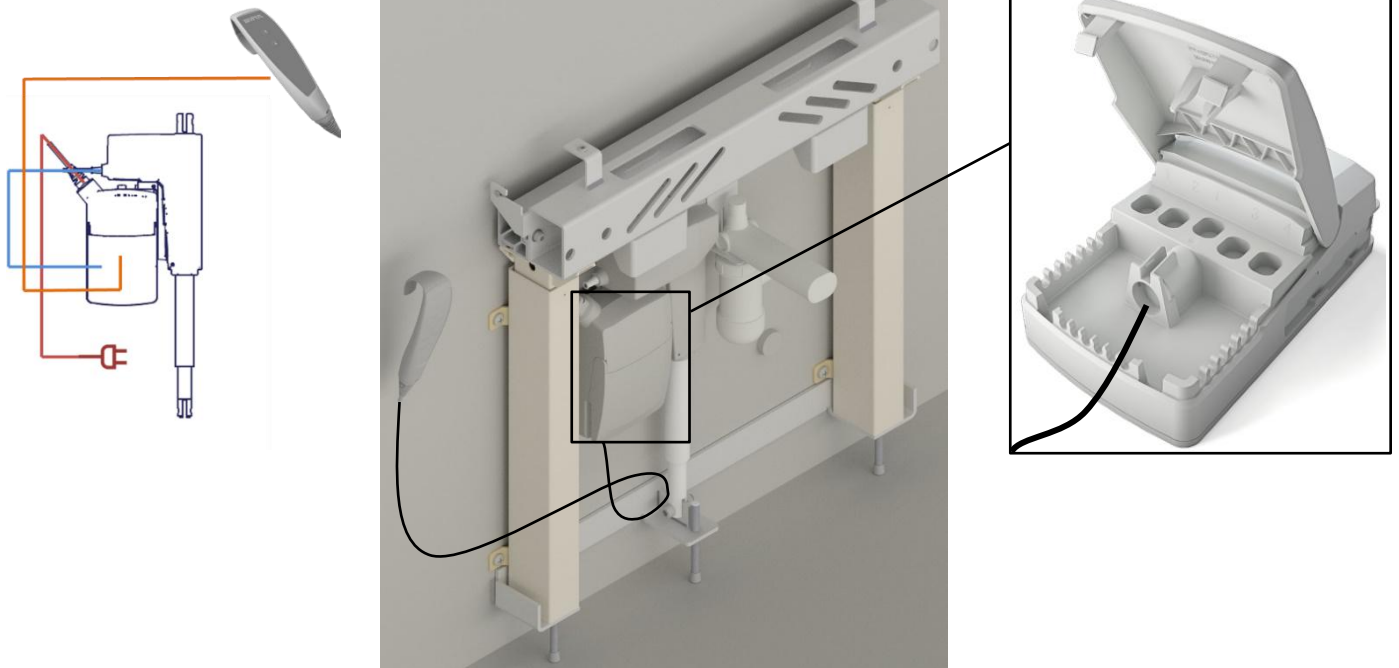

Om du inte har valt någon fast kontroll, montera kontrollen med kabeln i kontrollboxen enligt bilden. Kontrollen kan monteras på den medföljande hängaren. Montera hängaren genom att ta bort papperet från tejen och fäst den sedan på valfri yta.

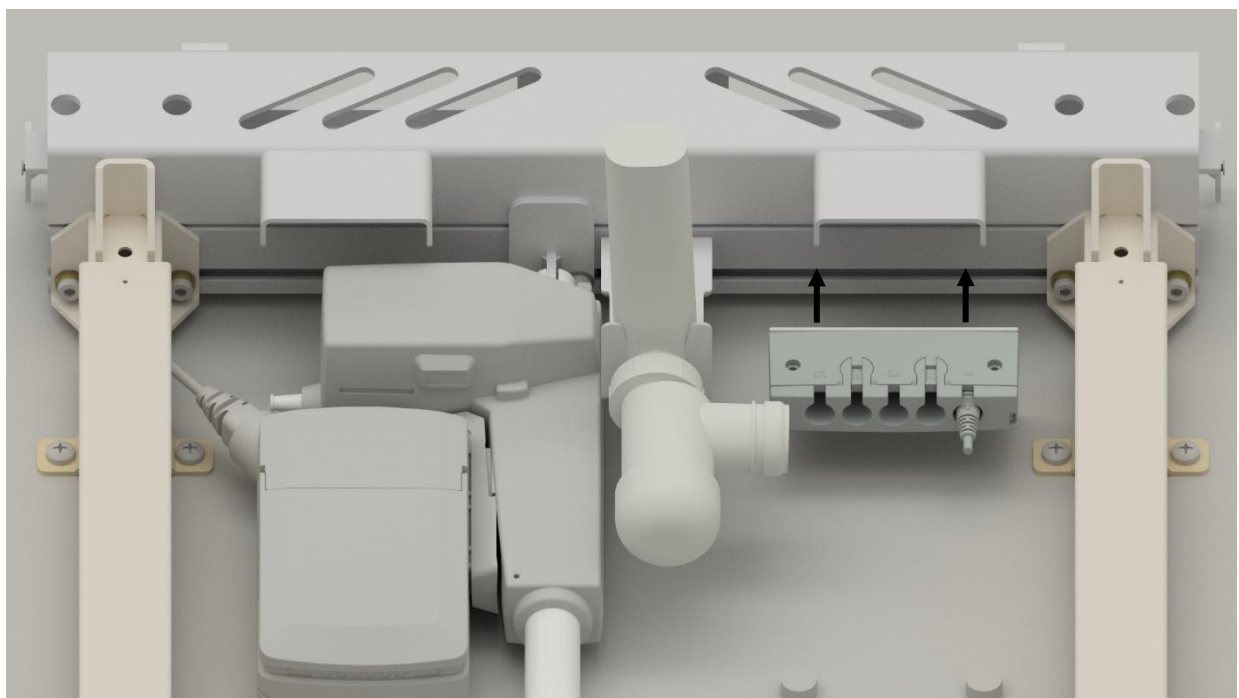

Om du har köpt den fasta kontrollen som tillbehör, börja med att montera den lilla kontrollboxen för kontrollerna.

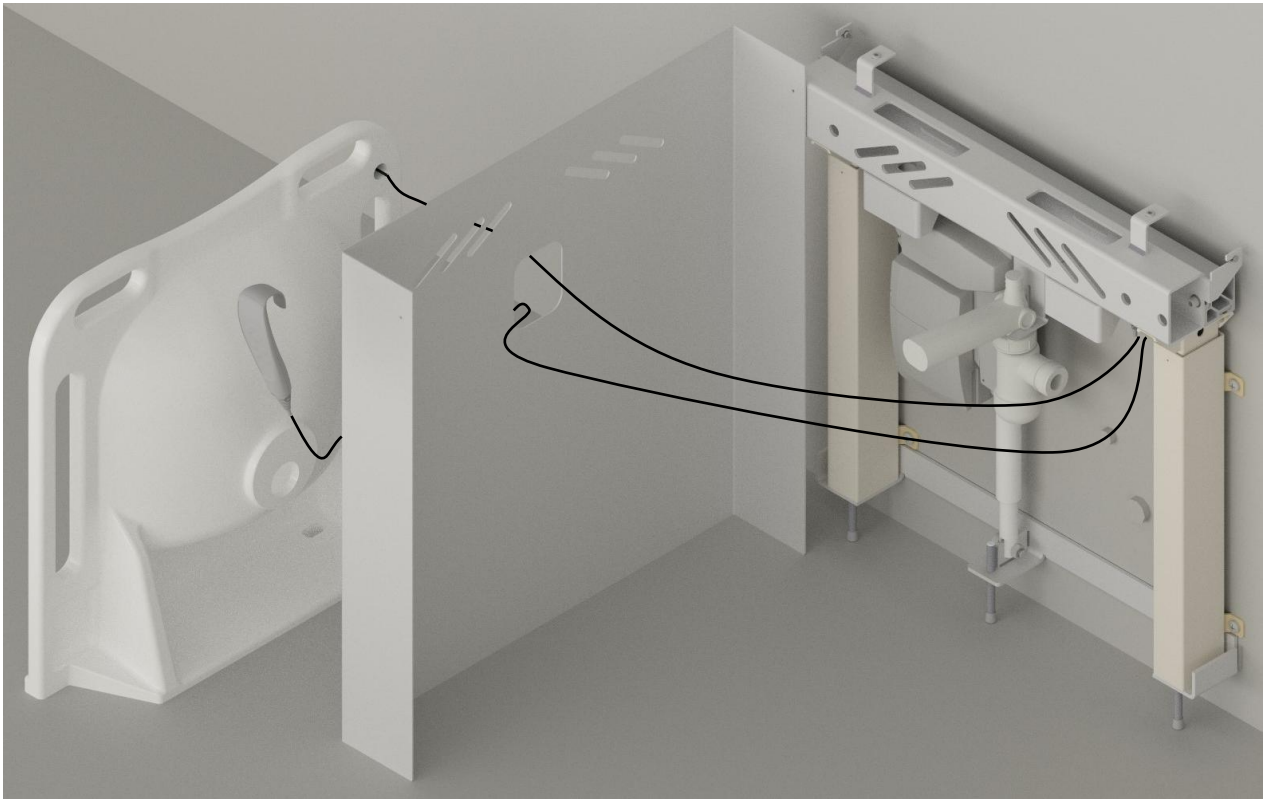

Placera sedan ytterhöljet och tvättstället bredvid enheten och anslut kablarna enligt bilden.
Lösna kablar kan styras med de medföljande kabelhållarna.

Utför ett funktionstest av det elektriska systemet



Kopplingschema med båda kontrollerna.

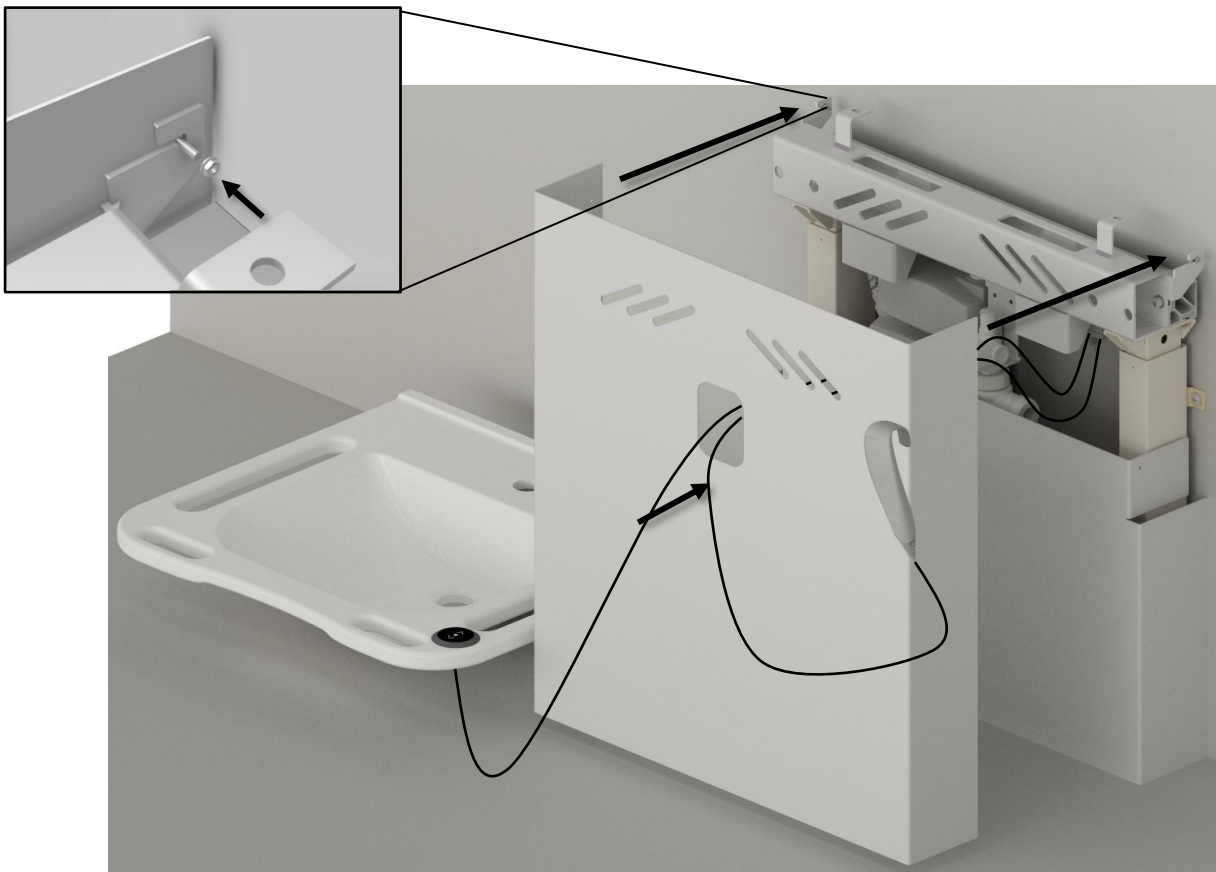

Skjut in innerkåpan så att den står på golvet.
 Skjut det yttre skyddet på plats så att det hänger på de två stängerna.
 Fäst den yttre kåpan på de två stängerna med **M4 låsmuttrar** och **brickor**.

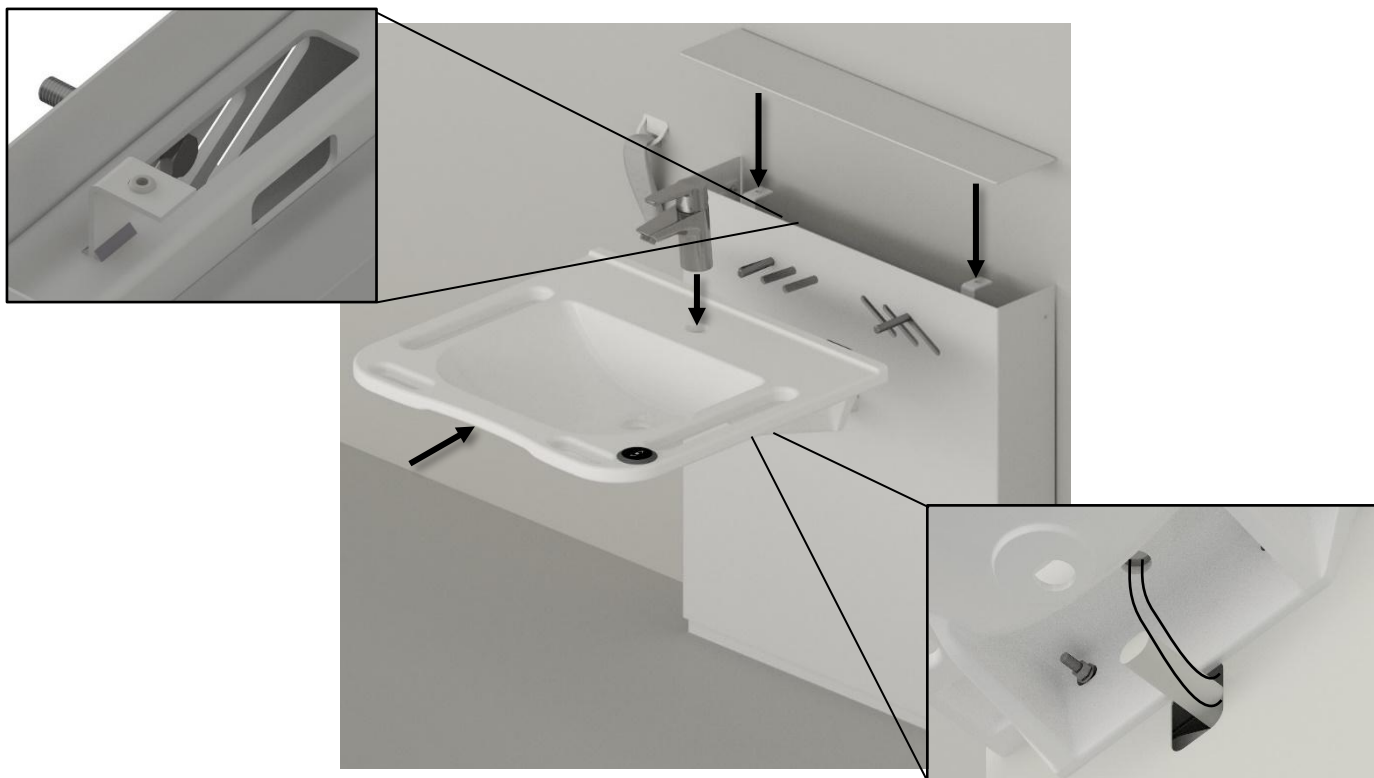

Fäst tvättstället på enheten med de medföljande bultarna och fäst topplattan på enheten.
 Montera blandaren och dra sedan slangarna bakom höljet genom öppningen.

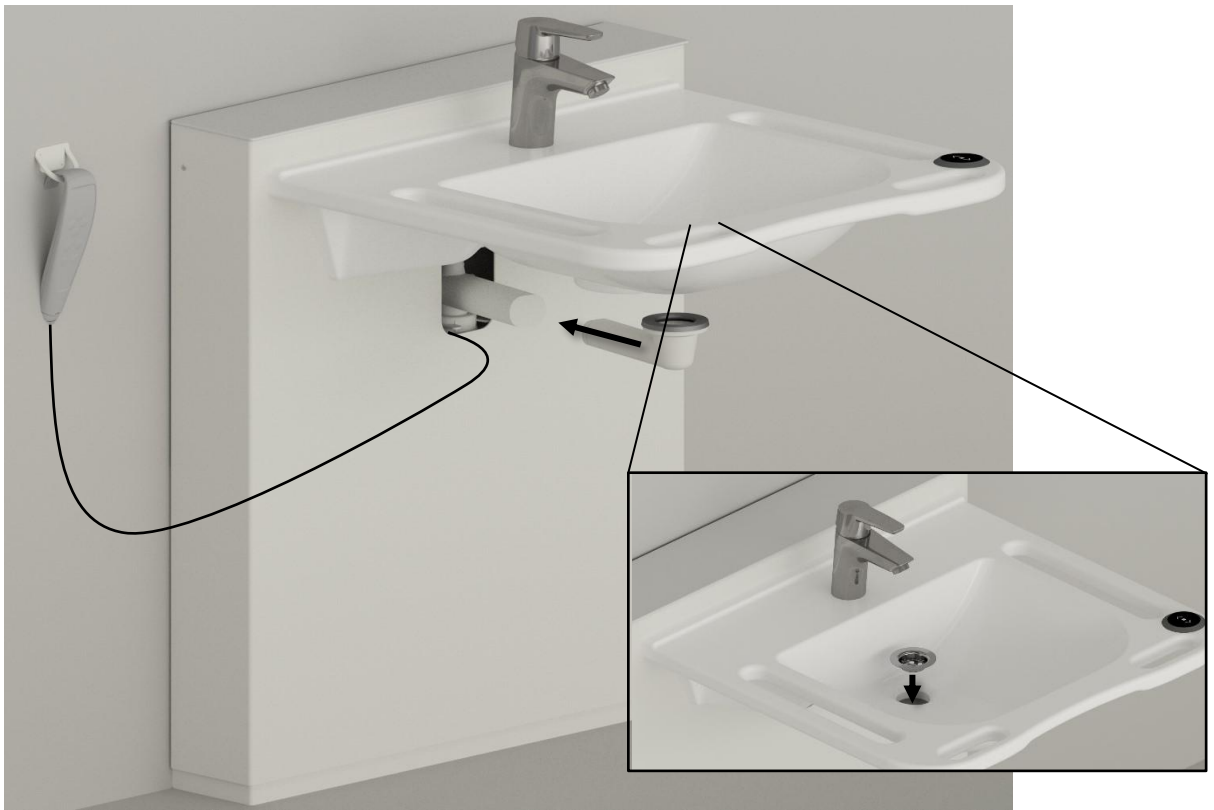

Montera resten av avloppet och silen.

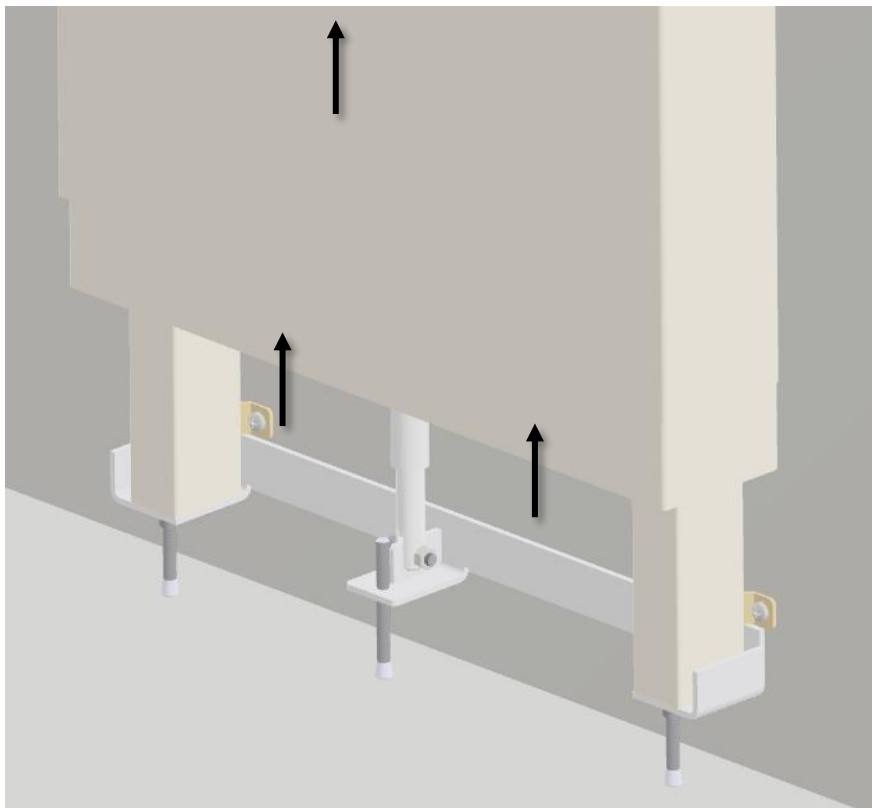

Kör enheten hela vägen upp och lyft sedan upp det inre höljet för att ansluta blandaren till vattnet.
Sätt på vattnet.
Dra nu tillbaka det inre locket ner till golvet för att avsluta installationen.

5. Test av funktionaliteten

Efter avslutad installation och före användning måste alla funktioner i StandardLine-tvättställ utvärderas. Därefter måste ett funktionstest utföras minst en gång per år av kvalificerad personal:

1. Kontrollera att monteringsanvisningarna har följts.
2. Kontrollera att alla skruvar och bultar sitter fast.
3. Kontrollera att alla kablar är korrekt anslutna och att kontakterna är ordentligt inskjutna.
4. Kontrollera att det inte finns någon belastning på ramen.
5. Kontrollera att det inte finns några föremål som hindrar ramen från att röra sig fritt inom höjjusteringsområdet.
6. Tryck in båda brytarna på styrningen och håll trycket så länge som ett högt pipande ljud hörs. När detta ljud upphör kan ramen flyttas till bottenläget och återställs därmed.
7. Tryck på NED-knappen, flytta ramen till bottenläget och kontrollera att rörelsen är jämn och smidig. Se till att slanganslutningarna följer ramens rörelser och att de inte kommer i kläm.
8. Tryck nu på UPP-knappen, flytta ramen till toppläget och kontrollera att rörelsen är jämn och smidig. Se till att slanganslutningarna följer ramens rörelser och att de inte kommer i kläm.

Om ovanstående punkter har kontrollerats är handfatet klart att användas. Se avsnitt "**Säkerhet vid användning**".

6. Säkerhet vid användning

- Tvättstället StandardLine får endast användas av personer som har läst och förstått denna bruksanvisning.
- StandardLine-tvättställ är ett höj- och sänkbart tvättställ och får inte användas som lyftbord eller personlyft.
- Använd alltid tvättstället på ett sätt som utesluter risk för skada på person eller egendom. Den som använder StandardLine-tvättställ är ansvarig för att undvika skador eller personskador.
- Om tvättstället används i allmänt tillgängliga utrymmen, där särskilt barn eller andra personer med nedsatt observationsförmåga kan komma i närheten av StandardLine-tvättställ, måste den som använder tvättstället vara tillräckligt uppmärksam för att förhindra farliga situationer.
- Se till att det finns fritt utrymme ovanför och under tvättstället för att möjliggöra fri höjjustering.
- Var uppmärksam på vattenstänk från tvättstället vid användning eller aktivering av höjjusteringen. Ett vått golv innebär en risk för att halka.
- Kontrollera alltid vattentemperaturen före användning. För varmt vatten kan leda till skållning.
- Om en handkontroll med flexibel sladd har installerats, var uppmärksam på att sladden inte fastnar i något. Detta kan utgöra en snubbelrisk.
- Överbelasta inte tvättstället och se till att lastfördelningen är korrekt.
- Använd inte tvättstället vid fel eller om det är skadat.
- Använd inte tvättstället i en explosiv miljö.
- Alla modifieringar av StandardLine-tvättställ, som kan påverka dess funktion och konstruktion, är förbjudna.
- Installation, service och reparationer får endast utföras av kvalificerad personal.
- Kontrollera före användning att StandardLine-tvättstället har monterats på en tillräckligt stark vägg och att det inte finns några lösa anslutningar.
- Vid inspektioner, service eller reparationer, se till att tvättstället inte är belastat.
- Om StandardLine-tvättstället inte har installerats i enlighet med dessa monteringsanvisningar kan garantin upphöra att gälla.
- Använd endast originalreservdelar från Ropox som utbytesdelar. Om andra delar används kan garantin upphöra att gälla.

7. Rengöring

Under användning kan produkten bli smutsig. Det är viktigt att tvättstället och lyftanordningen rengörs i enlighet med dessa instruktioner.

Ropox StandardLine kan torkas av med en urvriden trasa med ljummet vatten och ett mildt rengöringsmedel.

Använd inte frätande/slipande vätskor eller skursvampar och borstar.

Rengöring av tvättställ

Tvätta ytorna dagligen med vatten och torka av med en torr trasa. Använd inte rengöringsmedel som innehåller hårda slipmedel – såsom stålull, skurpulver eller svavelsyra.

Om vattnet har en hög kalciumhalt uppstår ofta kalkavlagringar i handfatet. Dessa avlagringar bör avlägsnas minst en gång i veckan med hjälp av ett rengöringsmedel som innehåller citronsyra, ättiksyra eller fosforsyra. Låt rengöringsmedlet verka i 5–10 minuter beroende på hur tjocka avlagringarna är och rengör noggrant med en mjuk svamp.

Desinfektion av handfatet kan göras med desinfektionsmedel för hushållsbruk.

	<p>Meddelande!</p> <p>Använd inte rengöringsmedel som innehåller slipmedel, t.ex. skurpulver, stålull, skursvamp.</p> <p>Denna produkt är inte avsedd att steriliseras, autoklaveras och steriliseras utöver normal rengöring vilket kan förändra produktens säkerhet och funktion.</p>
---	--

8. Felsökning

Problem	Lösning
Tvättstället rör sig inte upp eller ner när du trycker på handkontrollen	Kontrollera om: <ul style="list-style-type: none">➤ 230 V är ansluten, och om strömmen är påslagen.➤ Motorn är ansluten till manöverboxen.➤ Kontrollen är ansluten till manöverboxen.➤ Ställdonet är överbelastat. (OBS: För varje 2 minuters aktivitet behöver den 18 minuters vila).
Handkontroll är defekt	Kontrollera om: <ul style="list-style-type: none">➤ Tvättstället är höjjusterbart med hjälp av ett annat reglage.
När du trycker på knapparna UPP och NED hörs endast "klick"-ljud från manöverboxen – ingen rörelse	<ul style="list-style-type: none">➤ Kontakten kanske inte är korrekt monterad.➤ Demontera alla kablar från manöverboxen och montera igen.➤ En "återställning" kan behövas. Se instruktionerna nedan:
Ramen verkar sitta löst eller vara instabil	<ul style="list-style-type: none">➤ Dra åt alla skruvar i ramen, se monteringsanvisningen.
Tvättstället kan inte justeras eller så känns justeringen väldigt trög	<ul style="list-style-type: none">➤ Kontrollera att det inte finns några föremål som hindrar höjjusteringen.
Det tar för lång tid för vattnet att lämna handfatet	<ul style="list-style-type: none">➤ Kontrollera om vattenlåset är igensatt och rengör vid behov.➤ Kontrollera att den flexibla slangen inte har monterats så högt upp på väggen att den fungerar som en extra sifon.➤ Kontrollera att anslutningsslangarna inte är knäckta eller vridna på slangen. Justera slangarna så de inte är böjda/tvinnade.

9. Underhåll

Ramen är underhållsfri. Rörliga delar har smörjts för livslängd. Av säkerhets- och tillförlitlighetsskäl rekommenderar vi att ramen inspekteras en gång per år:

Vid inspektion ska följande kontrolleras:

- Kontrollera att alla bultar och skruvar är ordentligt åtdragna.
- Kontrollera att ramen kan röra sig fritt och obehindrat från det nedre till det övre läget utan problem.
- **Återställning av StandardLine-tvättställ:** Tryck och håll ned båda knapparna på manöverdonet. Håll knapparna intryckta tills ljudsignalen slutar att ljuda. Flytta sedan ramen till bottenpositionen för återställning. Kontrollera att rörelsen är jämn och smidig. Kontrollera att nätverkskabeln kan röra sig fritt.
- Kontrollera att alla vattenanslutningsslangar och dräneringsslangar är täta och fungerar.
- Kontrollera att alla kablar är korrekt monterade och att de är hela och oskadade.

Efter varje inspektion måste serviceschemat fyllas i. Se "Serviceschema".



Obs!

Underlåtenhet att utföra periodiskt underhåll kan leda till att produktens funktion och säkerhet försämras.



Obs!

Ropox kommer att göra reservdelslistor och kopplingsscheman tillgängliga för underhåll och reparation utöver vad som beskrivs i denna manual. Reparationer utöver vad som beskrivs i denna manual får endast utföras av Ropox utsedda servicepersonal. Använd endast originalreservdelar från Ropox som utbytesdelar. Om andra delar används kan garantin upphöra att gälla.

9.1 Serviceschema

Service och underhåll Serienummer
Datum: _____
Underskrift: _____
Anmärkningar: _____ _____

Service och underhåll Serienummer
Datum: _____
Underskrift: _____
Anmärkningar: _____ _____

Service och underhåll Serienummer
Datum: _____
Underskrift: _____
Anmärkningar: _____ _____

Service och underhåll Serienummer
Datum: _____
Underskrift: _____
Anmärkningar: _____ _____

Service och underhåll Serienummer
Datum: _____
Underskrift: _____
Anmärkningar: _____ _____

Service och underhåll Serienummer
Datum: _____
Underskrift: _____
Anmärkningar: _____ _____

Service och underhåll Serienummer
Datum: _____
Underskrift: _____
Anmärkningar: _____ _____

Service och underhåll Serienummer
Datum: _____
Underskrift: _____
Anmärkningar: _____ _____

10. Reservdelar

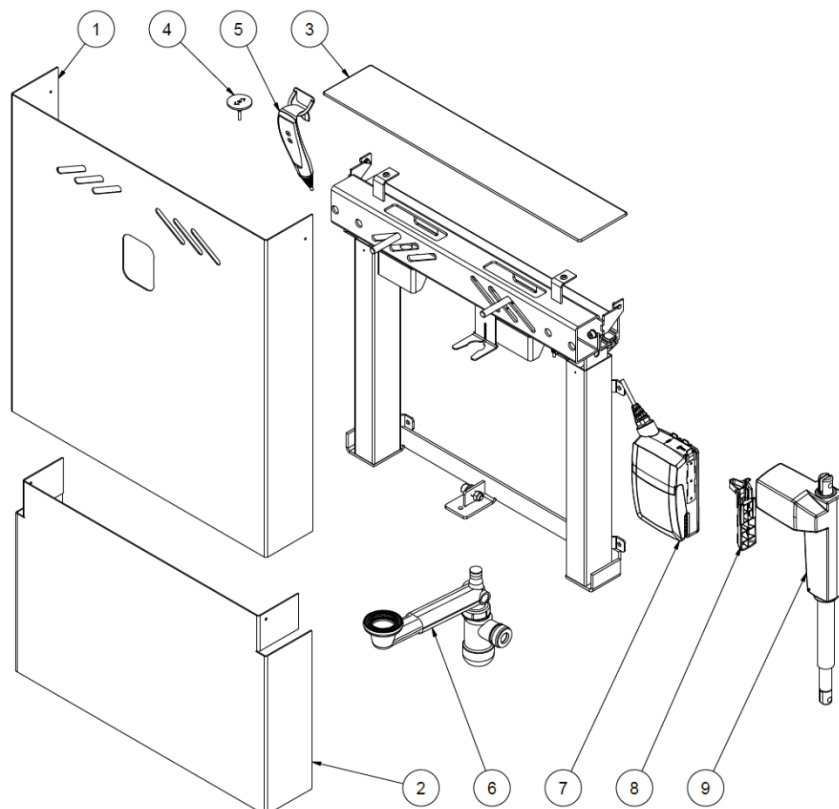

Plats	Beskrivning	Antal i produkten	Art.nr
1	Yttre hölje	1	40*14770-024
2	Inre hölje	1	40*14770-025
3	Topplatta av aluminium	1	40*14770-039
4	Fast kontroll (tillbehör)	1	97001800
5	Kontroll med kabel	1	97001688
6	Rörsats för StandardLine-enhet	1	40-14776
7	Manöverbox CA30	1	97001691
8	Konsol för LA31/CA30	1	97001713
9	Motor LA31.6	1	97000488

11. Miljöskydd

Produkten är inte avsedd att slängas som hushållsavfall. Korrekt demontering, sortering och bortskaffande av komponenter måste göras av professionella avfallshanterare.



Artikel	Rekommendation för bortskaffande
Tvättställ	Keramisk
Huvudenhet	Stål
Blandare	Stål
Ställdon	Elektronisk
Manöverbox	Elektronisk

12. Elektromagnetisk kompatibilitet

12.1 Lämpliga miljöer

Enheten är lämplig för användning i hemmet, på daghem, på daghem för personer med fysiska eller psykiska funktionshinder eller på sjukhus, utom i närheten av aktiv HF-kirurgisk utrustning och det RF-skärmade rummet i ett medicinskt elektriskt system för magnetisk resonanstomografi, där intensiteten av elektromagnetiska störningar är hög.

12.2 Intelligande och staplad användning

	Varning! Användning av denna utrustning intill eller staplad på annan utrustning bör ogiltigförklaras eftersom det kan leda till felaktig funktion. Om sådan användning är nödvändig, bör denna utrustning och den andra utrustningen observeras för att verifiera att de fungerar normalt
---	--

12.3 Kablar

Kabelkomponent	Längd
Strömkabel	3,2 m
Spiralkabel för handkontroll	Cirka 5 m utdragen.

	Varning! Användning av andra tillbehör, givare och kablar än de som specificeras eller tillhandahålls av tillverkaren kan leda till ökad elektromagnetisk strålning eller minskad elektromagnetisk immunitet för denna utrustning och leda till felaktig funktion.
--	--

12.4 Bärbar RF-utrustning

	Varning! Bärbar RF-kommunikationsutrustning (inklusive kringutrustning som antennkablar och externa antenner) får inte användas närmare än 30 cm från någon del av enheten, inklusive kablar som specificerats av tillverkaren. I annat fall kan utrustningens prestanda försämrats.
---	--

13. Klagomål

Se allmänna försäljnings- och leveransvillkor på www.ropox.com



ROPOX A/S

Ringstedgade 221
DK-4700 Næstved
Tfn.: +45 55 75 05 00
E-post: info@ropox.dk
www.ropox.com