



Ropox SlimLine Elektrisch



Benutzerhandbuch

Verbleibt beim Produkt

Inhaltsverzeichnis

1. Symbolerklärung	2
2. Sicherheit	2
2.1 Produktkennzeichnung	4
3. Allgemeine Auskünfte	5
3.1 Produktinformation	5
3.2 Produktbeschreibung	5
3.3 Bestimmungsgemäße Verwendung	5
3.4 Geeignete Operatoren	6
3.5 Essenzielle Leistung	6
3.6 Nichtklinische Merkmale	6
3.7 Klinische Merkmale	6
3.8 Maßzeichnungen	6
4. Gebrauchsanweisungen	7
4.1 Bedienung des Produkts	7
4.2 Montageschnittstellen	8
4.3 Anschlussadapter	9
4.4 Komponentenliste	10
4.5 Zubehör	11
4.6 Installation des Produkts	13
4.6.1 Funktionsprüfung	26
4.7 Kabeldiagramme	26
5. Fehlersuche	27
6. Sicherheitshinweise	27
7. Reinigung	28
7.1 Genehmigte Reinigungsmittel	28
8. Wartung	28
8.1 Periodische Wartung	28
8.2 Wartungsschema	29
9. Ersatzteile	30
10. Rücksicht auf die Umwelt	31
11. Elektromagnetische Kompatibilität	31
11.1 Geeignete Umgebungen	31
11.2 Angrenzende und gestapelte Verwendung	31
11.3 Kabel	31
11.4 RF-mobile Ausrüstung	31
12. Reklamation	32

1. Symbolerklärung

Warnung! Indikation einer potenziell gefährlichen Situation. Wenn nicht vermieden, kann diese schwere Verletzungen oder den Tod zur Folge haben.	
Vorsichtig! Indikation einer potenziell gefährlichen Situation, die leichte oder moderate Verletzungen zur Folge haben kann. Das Symbol wird auch zur Warnung vor falscher Verwendung benutzt.	
Achtung! Dieses Symbol macht auf die richtige Anwendung und Handhabung des Produkts aufmerksam.	

2. Sicherheit

	<p>Vor Ingebrauchnahme und Montage müssen Sie diese Anleitung durchgelesen und verstanden haben. Diese Anleitung ist immer in der Nähe des Produkts aufzubewahren.</p> <p>Anwendung, Montage und Wartung dieses Produkts sind gemäß dieser Anleitung auszuführen, um gefährliche Situationen zu vermeiden, die zu Personenverletzungen führen können.</p> <p>Das Produkt darf nur gemäß den Anweisungen in dieser Anleitung verwendet werden. Jede Abweichung davon kann Personenverletzungen, gefährliche Situationen und/oder Produktschäden zur Folge haben.</p> <p>Jede Person, die dieses Produkt montiert oder verwendet – entweder als Operator oder Patient – muss die erforderlichen Sicherheitsanweisungen in dieser Anleitung beachten.</p> <p>Wenn das Versorgungskabel beschädigt ist, muss dies vom Hersteller, seinem Wartungsvertreter oder einer anderen qualifizierten Person ausgetauscht werden, um Gefahren zu vermeiden.</p>
--	--



Reparaturen, Demontage, individuelle Hinzufügungen, Einstellungen oder Änderungen des Produkts dürfen nur gemäß dieser Anleitung und von qualifiziertem Ropox-Personal ausgeführt werden. Wenn das Produkt benutzt wird, dürfen keine Reparaturen oder Wartung ausgeführt werden.

Personen mit eingeschränkten körperlichen, sensorischen oder geistigen Fähigkeiten dürfen nur das Produkt unter Aufsicht verwenden, oder wenn sie Anweisungen zur sicheren Verwendung des Produkts sowie die damit verbundenen Gefahren verstanden haben. Dieses Produkt darf von Kindern nicht benutzt werden – das Produkt ist kein Spielzeug. Reinigung oder Wartung darf nicht von Kindern ohne Aufsicht ausgeführt werden.

Wenn das Produkt Fehler oder Schäden aufweist, darf es nicht verwendet werden, bevor eine Reparatur oder ein Austausch durchgeführt worden ist.
Gibt der Schaltkasten ungewöhnliche Gerüche oder Geräusche ab, muss die Netzspannung sofort abgeschaltet werden.

Sicherstellen, dass die Kabel nicht beschädigt sind.

Die Produkte dürfen nur in einer Umgebung verwendet werden, die ihrer IP-Schutzart entspricht.



Die Informationen dieser Anleitung basieren auf richtiger Montage gemäß der Montageanleitung dieses Produkts.

Ropox übernimmt keine Verantwortung, wenn das Produkt in Abweichung von den Anweisungen in dieser Anleitung und/oder in der Montageanleitung verwendet wurde.

Ropox behält sich das Recht vor, diese Anleitung und Referenzdokumenten jederzeit und ohne Ankündigung zu ändern.

2.1 Produktkennzeichnung

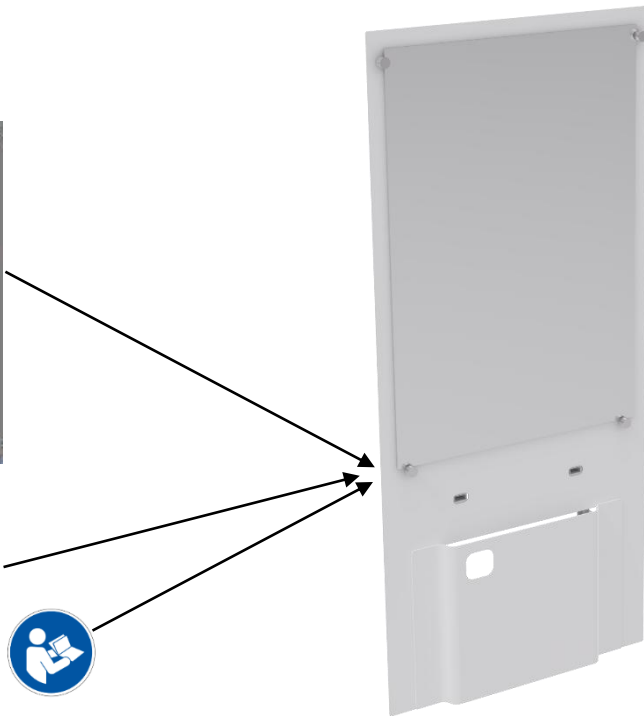

	Dieses Produkt hat eine CE-Kennzeichnung und entspricht: Der europäischen Verordnung über Medizinprodukte (EU) 2017/745 Der Richtlinie 2006/42/EG des Europäischen Parlaments und des Rates über Maschinen Der Richtlinie 2011/65/EU des Europäischen Parlaments und des Rates, RoHS
	Name und Adresse des Herstellers
	Herstellungsdatum
REF	Warennummer
SN	Seriennummer
	Betriebsintervall für elektrisch bediente Geräte. Die Verwendung elektrisch höhenverstellbarer Geräte kann maximal 2 Minuten dauern, gefolgt von einer Pause von 18 Minuten.
	Anwendungsteil des Typs BF. Das Produkt hält die Anforderungen der Norm IEC 60601-1 ein, um vor elektrischem Schlag zu schützen.
	Siehe die Anleitung für wichtige sicherheitsbezogene Informationen, Warnungen und Sicherheitsmaßnahmen.
	Klasse 2, doppelt isolierte elektrische Komponenten
	Darf nicht als unsortierte kommunale Abfälle entsorgt werden. Das Produkt ist zur Entsorgung an eine geeignete Sammelstelle für das Recycling zu bringen.
	Mobiltelefone oder andere tragbare RF-emittierende Geräte sollten nicht näher als 30 cm am Produkt sein.
	Betriebs- und Aufbewahrungstemperatur muss im Bereich von 5-40° C liegen
	Bedienungsanleitung vor Ingebrauchnahme durchlesen

3. Allgemeine Auskünfte

3.1 Produktinformation

Hersteller	Ropox A/S Ringstedgade 221, DK-4700 Naestved +45 55 75 05 00 E-Mail: Info@ropox.com		
Varianten	Warennummer	Modell	Konfiguration
	40-15607	SlimLine	Gerades Support Waschbecken
Lebenserwartung	5 Jahre		
MDR-Klasse 2017/745	Klasse I		
Klasse und Art des Anwendungsteils nach 60601-1	Anwendungsteil des Typs BF		
MEE-Klasse 60601-1	Klasse II		
Höhenverstellung	70-100cm		
Max. Benutzergewicht gemäß der Norm ISO 17966:2016	40-15607	Unit	200kg
	40-15621	WBR-200	165kg
	40-15627	WBR-201	165kg
	40-15623/40-15633	WBR-100	200kg
	40-15624/40-15634	WBR-101	200kg
	40-15625/40-15635	WBR-102	200kg
	40-15626/40-15636	WBR-103	200kg
Stromversorgung	230V ~50Hz		
I	Max 2.5A		
Intermittens	2Min ein / 18Min aus		
IP-Schutzart	IPX6		
Verwendungstemperatur	-10° C bis +50° C Transport und Aufbewahrung +5° C bis +45° C Betrieb		
Luftfeuchtigkeit	20-80% (nicht kondensierend)		
Bestimmte Umgebungen	Dieses Produkt darf nur in folgenden Bereichen eingesetzt werden: Professionelle Gesundheitspflege Heimpflegeumgebungen <i>Die Einheit eignet sich nicht für den Einsatz in Sonderumgebungen, wie es in der Norm IEC 60601-1-2 heißt</i>		
Materialien in Kontakt mit dem Patienten	Abdeckplatte	Vakuumgeformtes Plexiglas	
Zubehör	40-15631 40-15632 40-40935 40-15640 40-44040 40-44039	Feste Steuerung, rechts Feste Steuerung, links Stöpsel mit Überlauf Halterung für Seifenspender Oras Saga 3910F Oras Clinica 5611B	

3.2 Produktbeschreibung

SlimLine ist ein behindertengerechtes, elegantes und höhenverstellbares Waschbecken. SlimLine kombiniert Spiegel und Waschbecken in einer Einheit, und der Spiegel ist daher immer auf der richtigen Höhe, egal ob Sie im Rollstuhl sitzen oder stehen. Die Höhe lässt sich 70-100 cm. Da kein Gehäuse unter dem Waschbecken vorhanden ist, gibt es großen Freiraum für die Beine, und der Benutzer kann somit das Waschbecken bzw. den Wasserhahn einfacher erreichen.

3.3 Bestimmungsgemäße Verwendung

SlimLine Waschbecken ist höhenverstellbar und vereint Waschbecken und Spiegel in einer Lösung. Der Spiegel befindet sich immer auf der richtigen Höhe, egal ob das Waschbecken im Stehen oder im Sitzen benutzt wird.

3.4 Geeignete Operatoren

Geeignete Operatoren sind Personen, die diese Anleitung gelesen und verstanden haben, ausschließlich von Kindern.

3.5 Essenzielle Leistung

Die Einheit hat keine Funktion in Bezug auf grundlegende Sicherheit oder essenzielle Leistung. Im Fall von Verlust oder Verringerung der Leistung kann der Benutzer/Patient immer noch weg vom Produkt kommen.

3.6 Nichtklinische Merkmale

Die Höhenverstellung bietet dem Benutzer eine bessere Ergonomie an.

3.7 Klinische Merkmale

Dieses Produkt bietet den Patienten keine klinisch nachgewiesenen Vorteile an, wenn dies wie vom Hersteller vorgesehen verwendet wird.

3.8 Maßzeichnungen

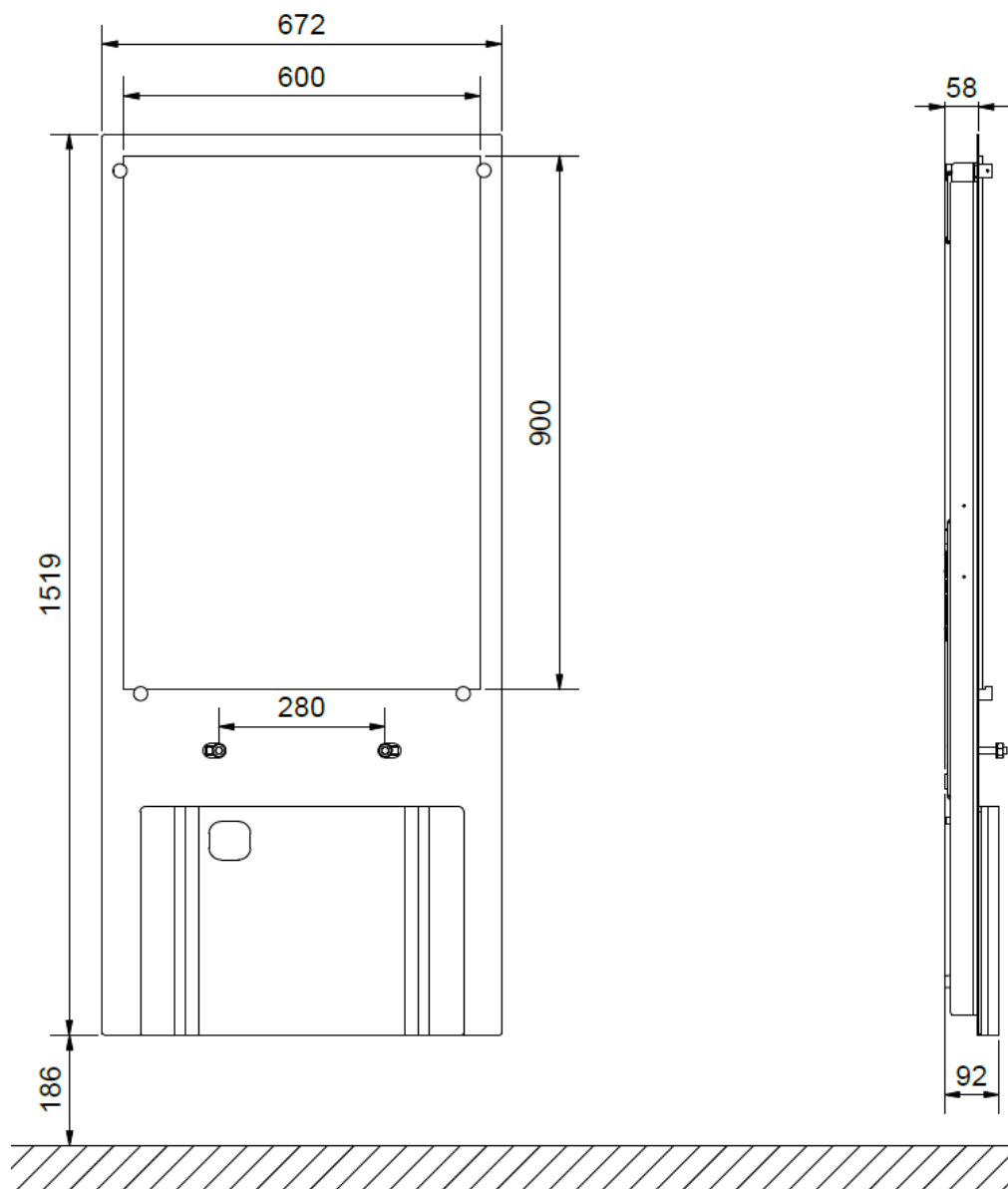

Achtung: Alle Maße sind in mm

4. Gebrauchsanweisungen

4.1 Bedienung des Produkts

Ropox Slimline Elektrisch lässt sich auf die optimale Arbeitshöhe für Benutzer und Helfer verstellen. Ropox Slimline Elektrisch darf NICHT als Hebetisch oder Personenheber benutzt werden.

Standardsteuerung mit Kabel

Die Höhe des Beckens kann mit der Steuerung nach oben oder unten verstellt werden.

^ verstellt das Becken nach oben.

✓ verstellt das Becken nach unten.

Das Becken bleibt stehen, sobald die Taste losgelassen wird.

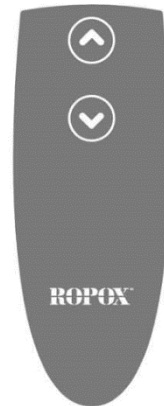

Feste Steuerung im Waschbecken (Zubehör)

Die feste Steuerung kann als Option erworben werden. Die Steuerung wird im Waschbecken selbst montiert, ist aber nicht zur Nachrüstung geeignet. Sie kann nur für die folgenden Waschbecken geliefert werden: WBR-100, WBR-101 und WBR-103 (siehe Abschnitt 4.5 Zubehör).

^ verstellt das Becken nach oben.

✓ verstellt das Becken nach unten.

Das Becken bleibt stehen, sobald die Taste losgelassen wird.



	<p>Warnung!</p> <p>Produkt immer anbringen, so dass es sich im ganzen Anwendungsbereich ungehindert bewegen kann, ohne mit Gegenständen zu kollidieren. Abweichungen davon können einen Verlust der Stabilität des Produkts verursachen.</p> <p>Sicherstellen, dass sich während der Bewegung keine Personen oder Gegenstände unter dem Produkt aufhalten, da Klemmgefahr besteht.</p>
--	---

4.2 Montageschnittstellen

Konstruktion

Die Wand muss aus einem für Nassräume geeigneten und schraubfesten Material hergestellt sein. Ferner muss sie eine genehmigte Zugkraft je Schraube für dieses Produkt haben. Der schattierte Bereich zeigt den Mindestbereich zur Wandverstärkung.

Das Produkt hat einen Belastungstest nach der Norm DS/ISO 17966:2016 bestanden. Das maximale Benutzergewicht ist:
40-15607: 200 kg (bei der Montage des Porzellan-Waschbeckens)
40-15621: 165kg
40-15627: 165kg
40-15623/40-15633: 200kg
40-15624/40-15634: 200kg
40-15625/40-15635: 200kg
40-15626/40-15636: 200kg

Max. Belastung der oberen Schrauben

68kg/Schraube

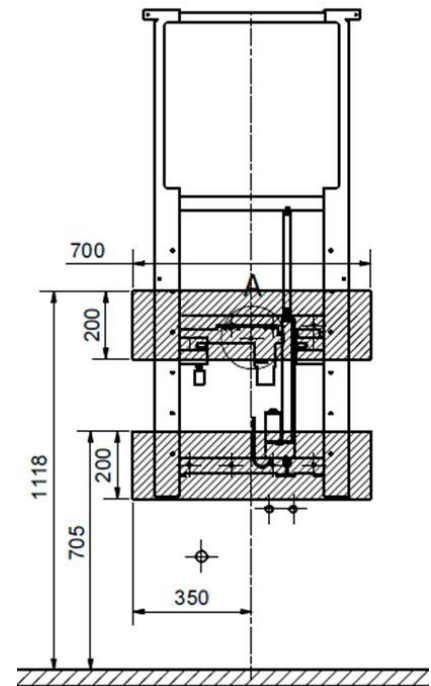

Wasserinstallation

Der Ablauf ist $\text{Ø}32$ und wird mit einem $\text{Ø}32 \times 88,5^\circ$ Ablaufkrümmer abgeschlossen. Wegen der Abdeckkappen dürfen Ablaufanschluss und Krümmer höchstens 77mm aus der Wand herausragen. Die Wasserzuführung wird mit 2 Stück 90° gewinkelten Absperrventilen mit $\frac{1}{2}$ " 45° nach unten gekehrtem Außengewinde abgeschlossen.

Die Absperrventile dürfen maximal 75mm aus der Wand herausragen.

Es empfiehlt sich, die Wasseranschlüsse und Abläufe wie abgebildet anzuordnen. Es ist wichtig, dass alle Schläuche für Wasseranschluss und Ablauf flexibel sind, so dass sich der Rahmen innerhalb des Höhenverstellbereichs von 70-100 cm (einschl. Waschbecken) ungehindert bewegen kann. Der Ablauf kann auch in den Boden angebracht werden. In diesem Fall kann die innere Abdeckkappe (40-15610) aber nicht verwendet werden.

Elektrizität

Die empfohlene Anordnung der Wandsteckdose ist über der Hebeeinheit, um Wasserspritzen zu vermeiden. Die Hebeeinheit wird mit einem Kabel von 200cm geliefert. Die Skizze zeigt die empfohlene Anordnung der Wandsteckdose.



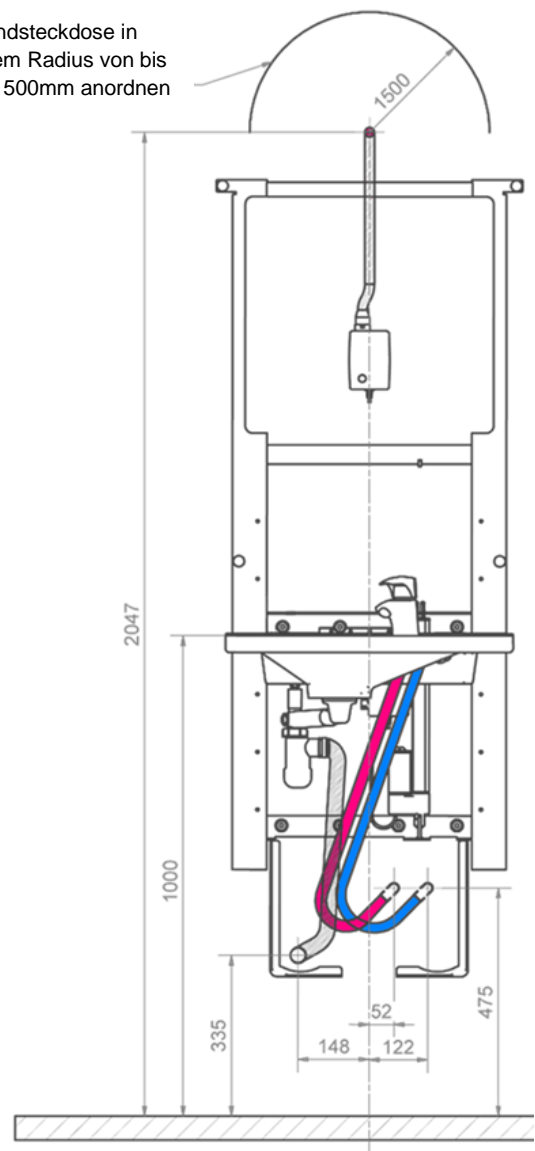



Wandsteckdose in einem Radius von bis zu 1500mm anordnen







4.3 Anschlussadapter

Können die Anweisungen für korrekte Montage nicht enthalten werden, können die nachstehenden Komponenten zugekauft werden. Ropox übernimmt keine Verantwortung, dass die nachstehenden Komponenten unter Abdeckungen bei der Höhenverstellung der Einheit optimal funktionieren.







Wasseranschluss-Adapter

Schlauch vom Waschbecken	Adapter	Installation im Raum (nicht enthalten)
 1/2"	Kein Adapter erforderlich	 1/2" Gewinde
	 1/2" -> 3/8" W.-Nr. 97001670	 3/8" Gewinde
	 1/2" -> 15mm W.-Nr. 97001666	 15mm Rohr

Schlauchverlängerung

Schlauch vom Waschbecken	Kupplungsteil	Zusätzlicher Schlauch
	 1/2" -> 1/2" W.-Nr. 97001662	 1/2" x 1/2", 0,5m, Stahl W.-Nr. 97001123
		 1/2" x 1/2", 1m, Kunststoff W.-Nr. 97001120













Ablaufadapter

Ablauf vom Waschbecken	Adapter	Installation im Raum (nicht enthalten)
 Ø32	Kein Adapter erforderlich	 Ø32
	 Ø32 -> Ø40 W.-Nr. 97001660	 Ø40
	 Ø32 -> Ø50 W.-Nr. 97001661	 Ø50

Ablaufverlängerung



Ablaufschlauch vom Waschbecken	Verbindungsstufe	Zusätzlicher Ablaufschlauch
 Ø32	 Ø32-Ø32 W.-Nr. 97001662	 Ø32 Flexschlauch, 40-110cm W.-Nr. 97001161
		 Ø32 Flexschlauch, 27-62cm W.-Nr. 97001162

4.4 Komponentenliste

40*15601-104	Hebeeinheit	1 Stück	
97002455	Spiegel 600x900x5	1 Stück	
40*15601-097	Abdeckung oben	1 Stück	
40*15601-096	Abdeckung unten	1 Stück	
40-15610	Installationsabdeckung	1 Stück	
97002971	Klettverschluss mit Klebeband	2 Stück	
97002672	Schaltkasten	1 Stück	
97002679	Stromversorgung	1 Stück	
97002681	AC-Kabel 2m	1 Stück	
40-15630	Handsteuerung mit Spiralkabel	1 Stück	
<i>Einschl.</i> 97002689	Handsteuerung mit Spirale	1 Stück	
14141-020	Halterung für Handsteuerung	1 Stück	
96000165	Kabelbinder	3 Stück	
96000155	Kabelhalter	3 Stück	
40-15612	Sanitärkit SlimLine	1 Stück	
<i>Einschl.</i> 97001601	Prevex Siphon	1 Stück	
97001162	Flex. Ablaufschlauch Ø32/32 Stutzen	1 Stück	
97001035	32x88,5° weißer PP Wafix-Krümmter HT	1 Stück	
97001136	Anschlussschlauch 700mm, Lindner	2 Stück	
97001605	Prevex 100mm Verlängerung	1 Stück	
95091070	Blehschraube Ø4,8x70 Kreuzschlitz A2	1 Stück	
97001008	Stöpselkette für Waschbecken	1 Stück	
97001135	Anschlussschlauch 17 cm	2 Stück	
40*15601-100	Montageteile SlimLine Rahmen	1 Stück	
<i>Einschl.</i> 95027578	Rahmenschraube 7,5x72 rf.	8 Stück	
95027576	Zebra "Shark" Dübel 10x61	8 Stück	
95125035	Spanplattenschraube 5x35	3 Stück	
40-44170-1	Spiegelhalter	1 Stück	
96000170	Strips schwarz 4,8/290mm	4 Stück	
40*15601-113	Montagehalter	1 Stück	
95061299	Bolzen M12x100	2 Stück	
97001467	Montageteile für Waschbecken	1 Stück	
40*15601-095	Abstandhalter	8 Stück	
95020521	UH INSEX-Schraube M5x20	4 Stück	

4.5 Zubehör

<p>40-15621 (Keramik)</p>	<p>WBR-200 (Mit Überlauf)</p>	<p>1 Stück</p>	
<p>40-15627 (Keramik)</p>	<p>WBR-201 (Ohne Überlauf)</p>	<p>1 Stück</p>	
<p>40-15623 (Verbundmaterial) oder 40-15633 (Verbundmaterial)</p>	<p>WBR-100-1 (Ohne Überlauf) WBR-100-2 (Mit Überlauf)</p>	<p>1 Stück</p>	
<p>40-15624 (Verbundmaterial) oder 40-15634 (Verbundmaterial)</p>	<p>WBR-101-1 (Ohne Überlauf) WBR-101-2 (Mit Überlauf)</p>	<p>1 Stück</p>	
<p>40-15625 (Verbundmaterial) oder 40-15635 (Verbundmaterial)</p>	<p>WBR-102-1 (Ohne Überlauf) WBR-102-2 (Mit Überlauf)</p>	<p>1 Stück</p>	
<p>40-15626 (Verbundmaterial) oder 40-15636 (Verbundmaterial)</p>	<p>WBR-103-1 (Ohne Überlauf) WBR-103-2 (Mit Überlauf)</p>	<p>1 Stück</p>	

40-44040	Oras Saga 3910F	1 Stück	
40-44039	Oras Clinica 5611B	1 Stück	
40-40935	Stöpsel mit Überlauf	1 Stück	
40-15640	Halterung für Seifenspender	1 Stück	
40-15631	Feste Steuerung, rechts <i>(Nur für WBR-100, WBR-101 oder WBR-103)</i>	1 Stück	
40-15632	Feste Steuerung, links <i>(Nur für WBR-100, WBR-101 oder WBR-103)</i>	1 Stück	

4.6 Installation des Produkts



Warnung!

Der Monteur muss immer das Material, die Beschaffenheit und Stärke der Wand bewerten und geeignete Schrauben und Dübel für diesen Wandtyp anwenden.

Vor der Montage überprüfen, ob alle Teile gemäß der Komponentenliste beigefügt sind.

Die maximale Zugkraft je Schraube beträgt 68kg. Die Beschaffenheit der Wand muss dieser Zugkraft widerstehen können.

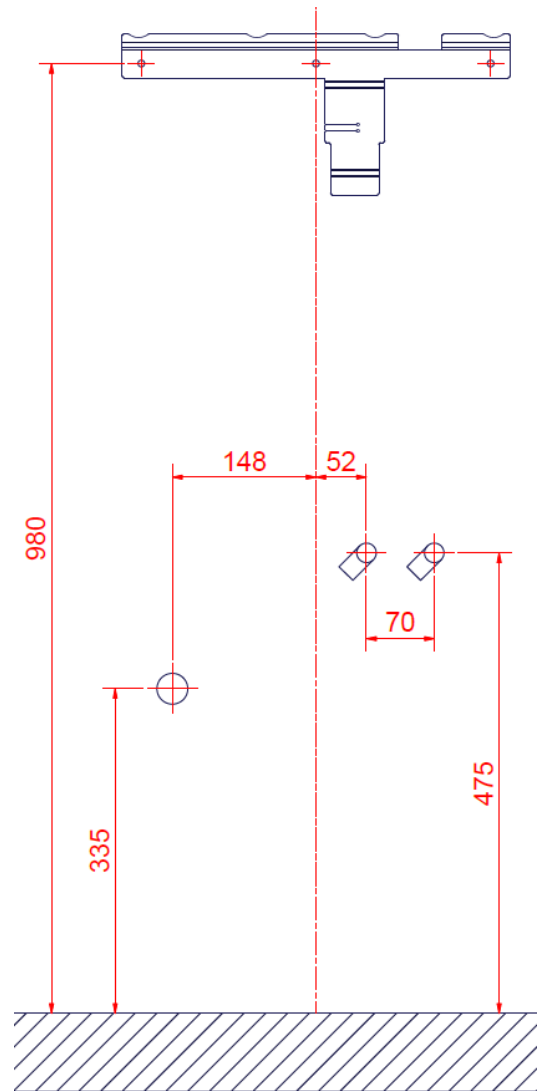
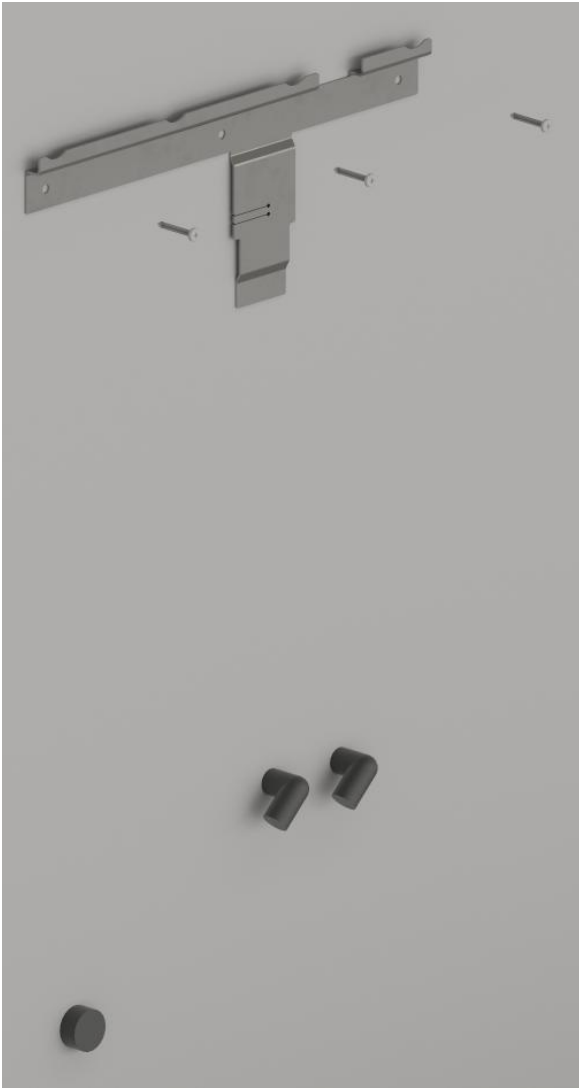

Den Montagehalter wie abgebildet mit dem korrekten Abstand zum Wasser und Ablauf anschrauben. Sicherstellen, dass der Montagehalter waagrecht ist.

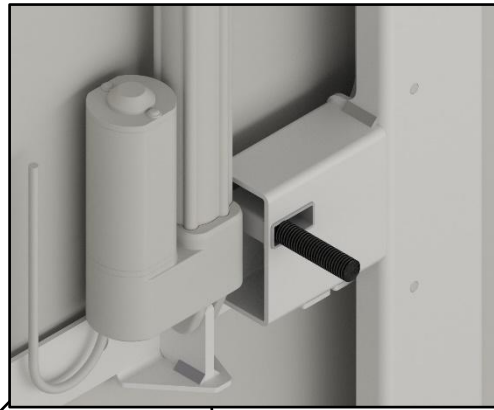
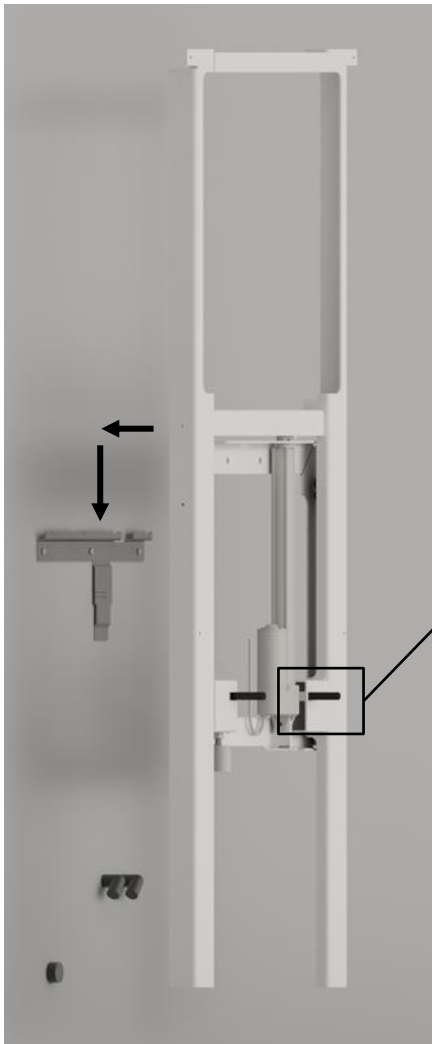

M12 Bolzen von hinten in den Rahmen montieren, bevor er an die Wand hängt wird!

Die Hebeeinheit an den Montagehalter hängen.
Sicherstellen, dass M12 Bolzen für das Waschbecken im Rahmen montiert sind, bevor der Rahmen montiert wird.

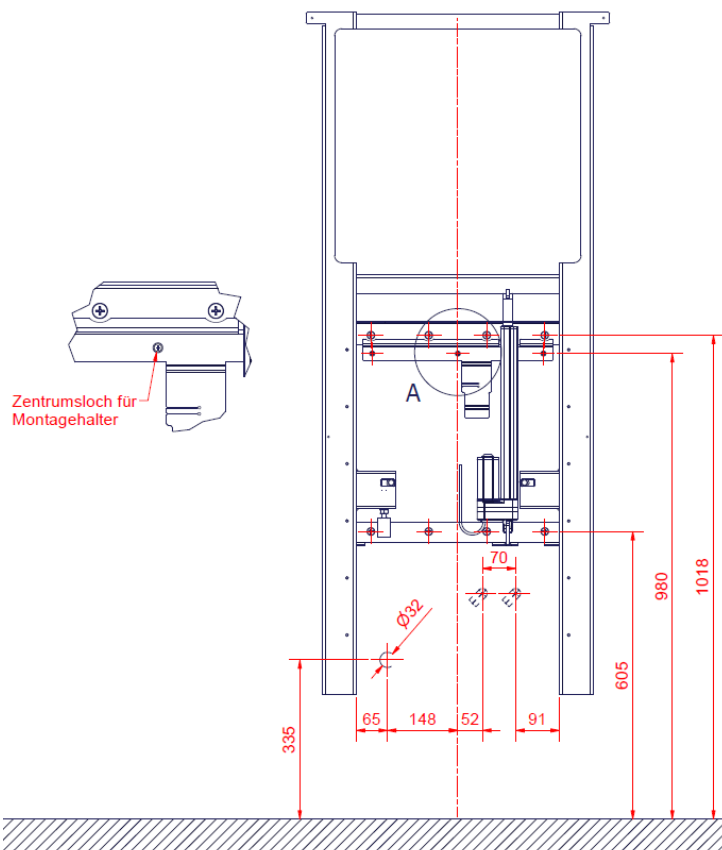

Wie abgebildet, die Einheit nach Wasseranschluss und Ablauf verstellen.

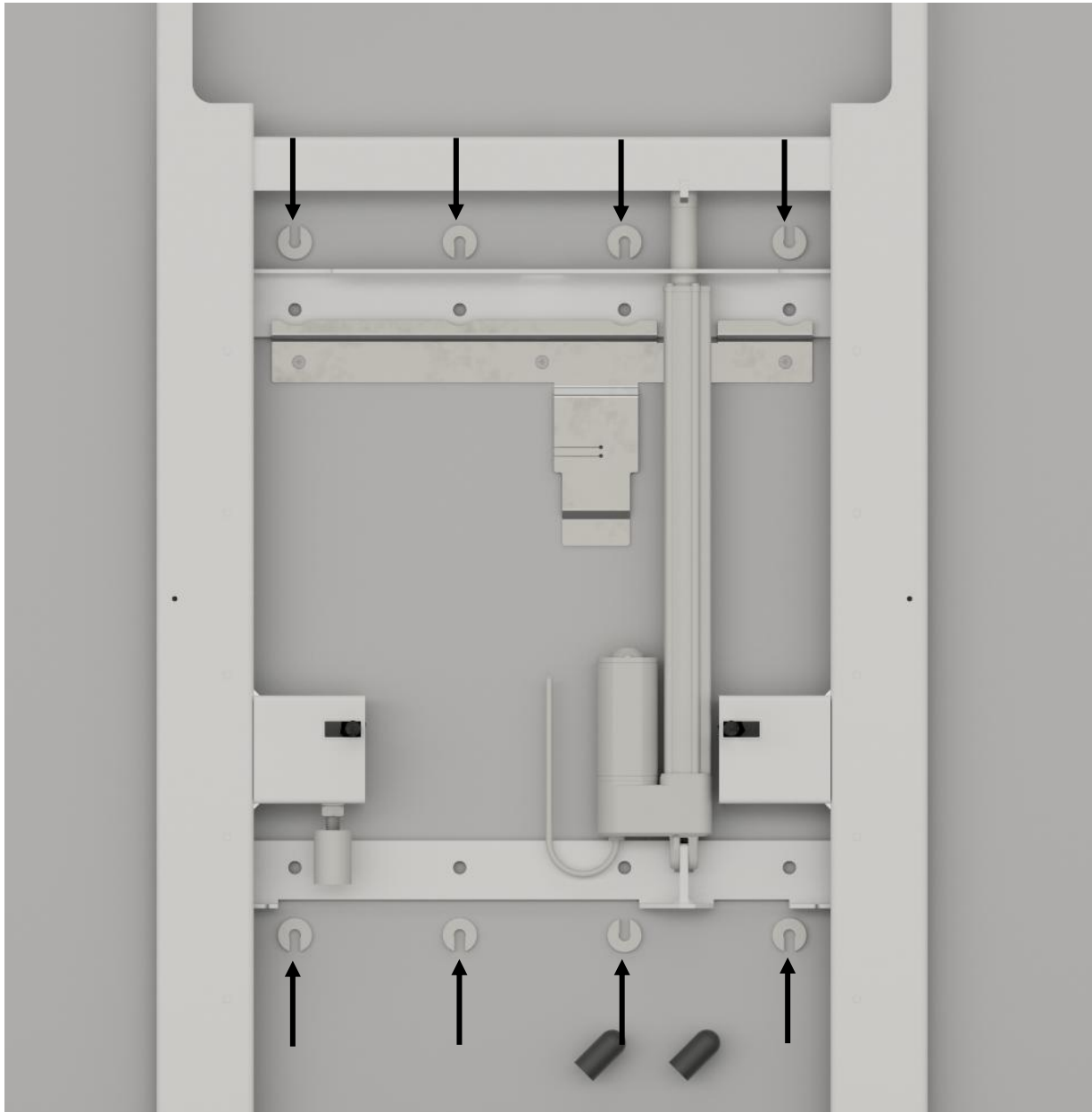

8 Stück Abstandhalter hinter den Rahmen schieben, so dass sein Abstand zur Wand richtig wird. Die 8 Befestigungslöcher markieren. Die Hebeeinheit wieder herunternehmen, und die Löcher in die Wand bohren.

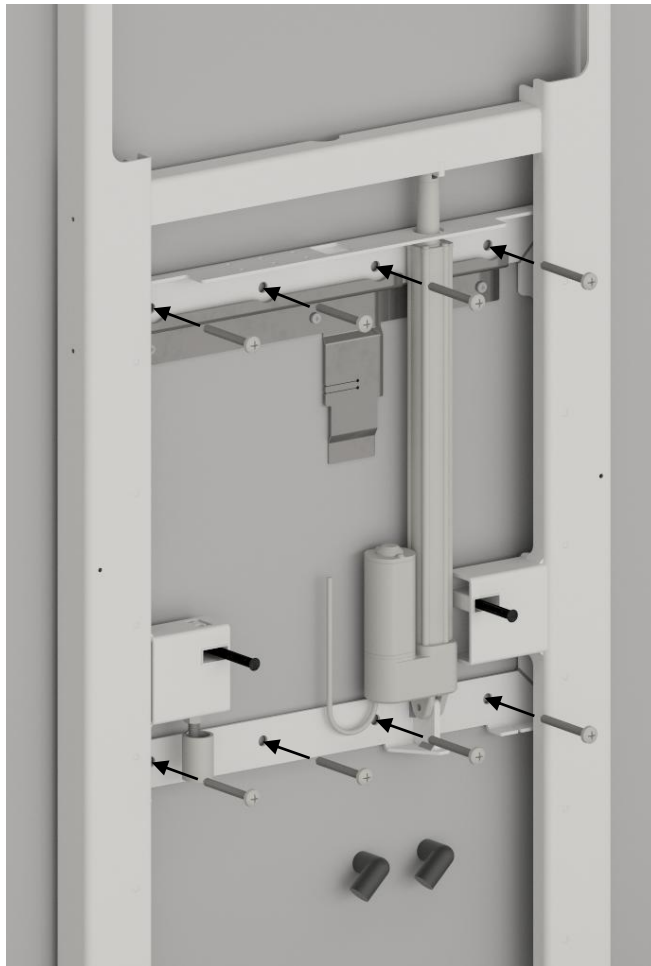

Geeignete Dübel und Schrauben für die Montage verwenden.

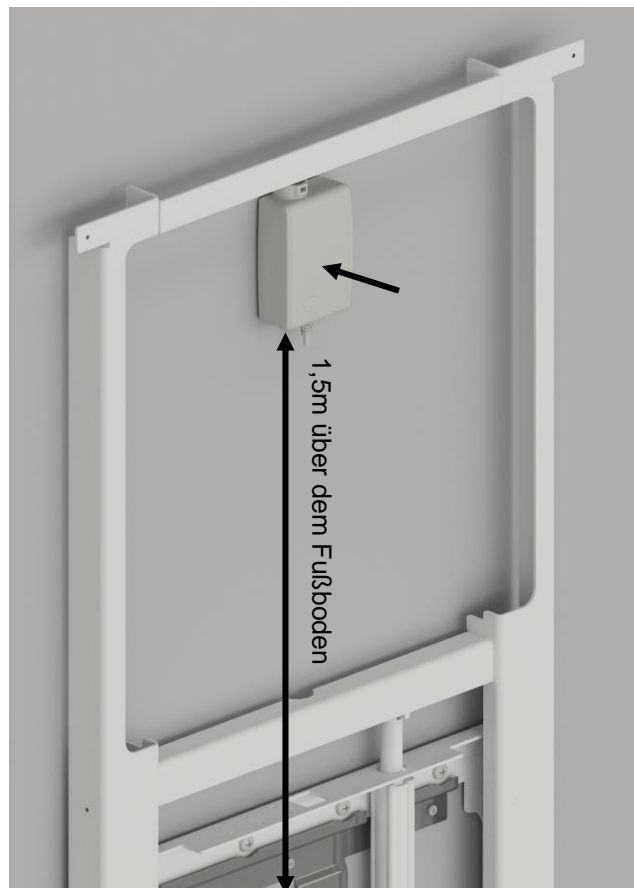

Die Schutzfolie vom Klebstreifen entfernen, und die Stromversorgung über der Einheit befestigen. 1,5m über dem Fußboden anbringen, gemessen auf der Unterseite. In der Mitte der Hebeeinheit anbringen.

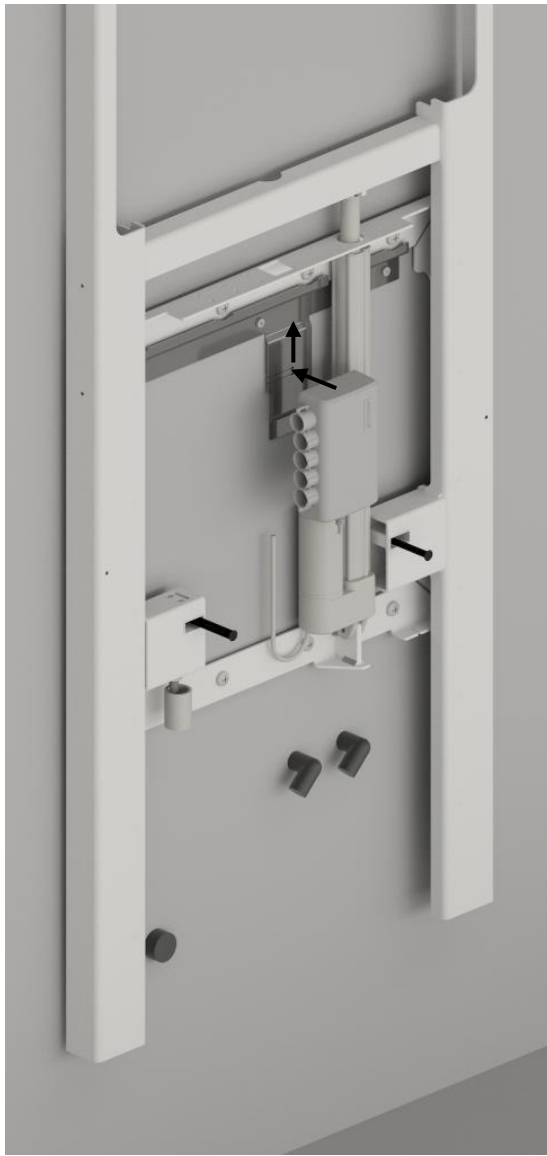

Den Schaltkasten auf den Montagehalter montieren. Beachten, dass das kleine Alubein greift und den Schaltkasten in fester Position verschließt.

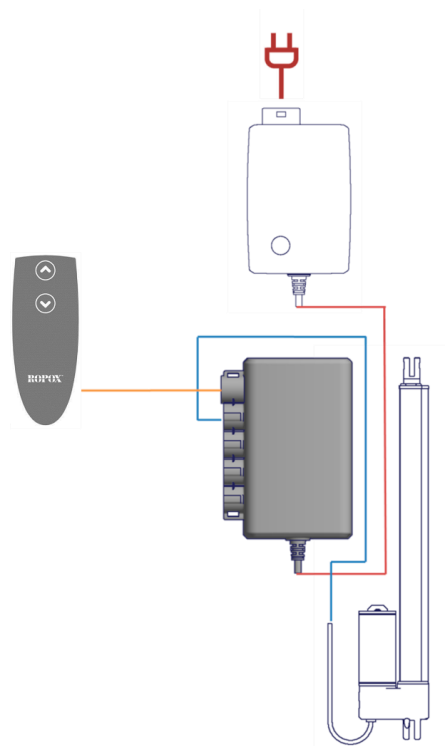

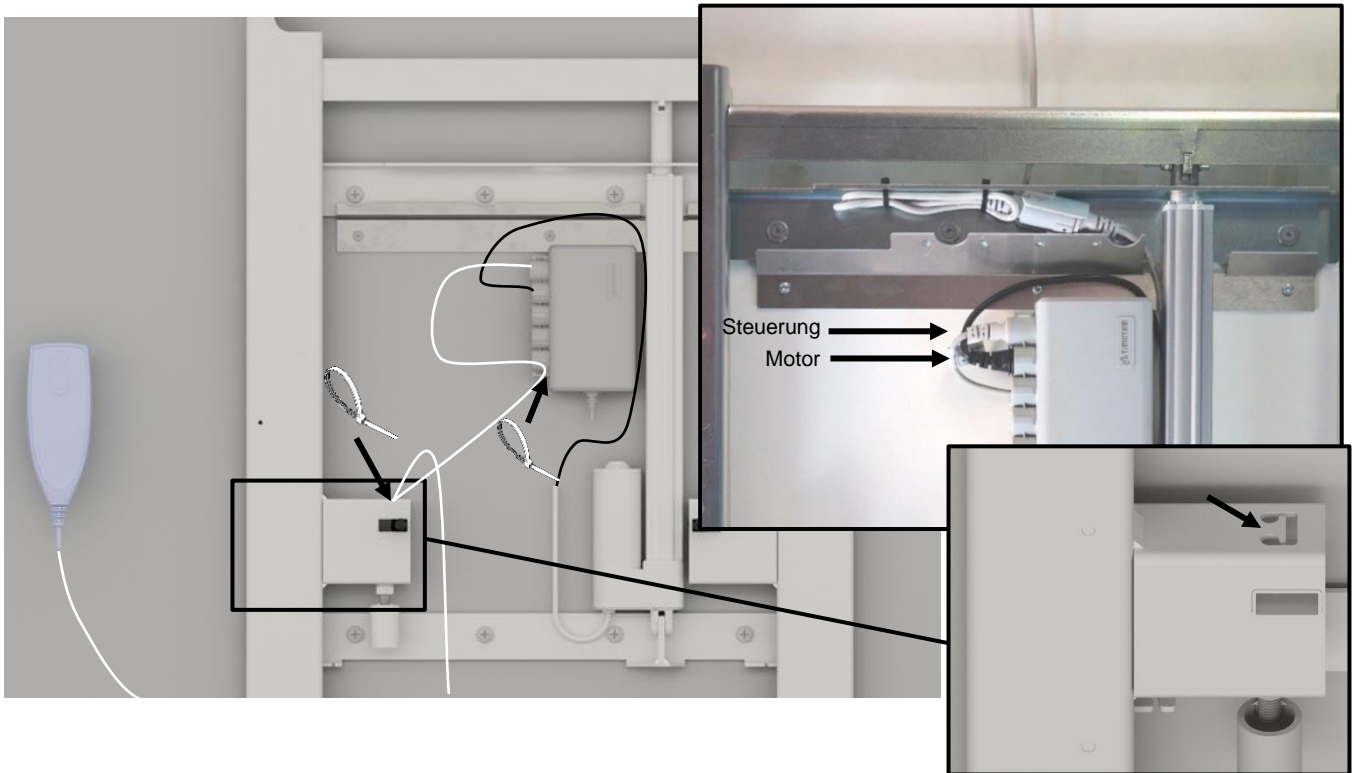

Wenn keine feste Steuerung gewählt wurde, montieren Sie die Steuerung mit Kabel im Schaltkasten wie abgebildet.

Das überschüssige Kabel der Stromversorgung auf dem Montagehalter mit Strips befestigen. Überprüfen, ob sich die Einheit ungehindert aufwärts/abwärts bewegen kann. Wenn nötig, Kabelklammer o. Ä. für das Stromkabel verwenden.

Die Steuerung kann an der mitgelieferten Aufhängung montiert werden. Die Aufhängung wird durch Abziehen des Papiers vom Klebeband und anschließendes Aufkleben auf die gewünschte Oberfläche montiert.



Es wird empfohlen, das Kabel zu verlegen und wie gezeigt zu befestigen, nachdem die Abdeckungen und das Waschbecken montiert wurden. Das Steuerkabel wird an den montierten Kabelhalter befestigt. Stellen Sie sicher, dass das Kabel im ausgezogenen Zustand mindestens 1 Meter über den letzten Kabelhalter hinausreicht.

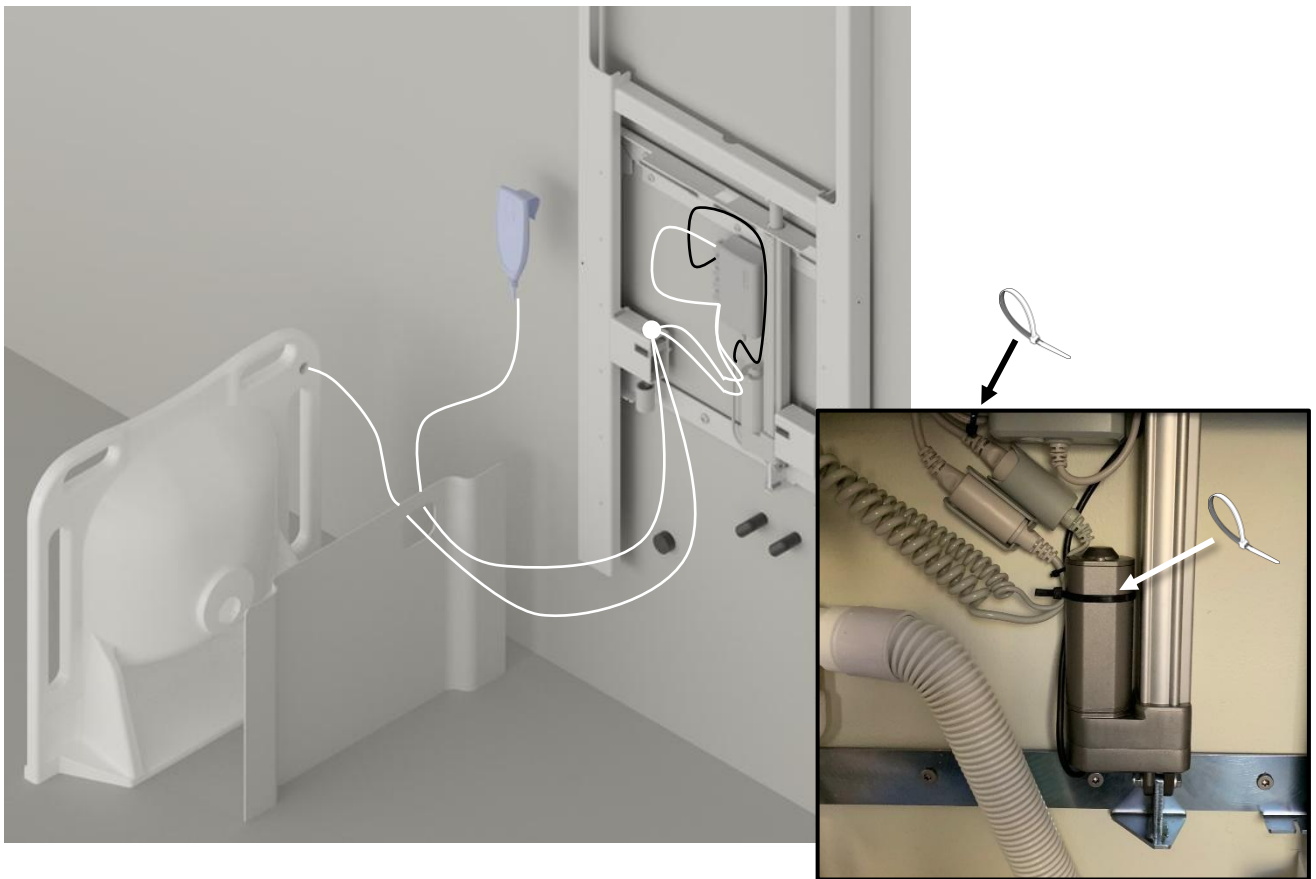

Wenn die feste Steuerung als Zubehör gekauft wurde, montieren Sie das Y-Kabel im Schaltkasten und verlegen Sie dann die Drähte wie gezeigt. Die Drähte sollten durch die äußere Abdeckung gezogen werden, um eine bestmögliche Verdrahtung zu gewährleisten. Wenn nötig, Kabelklammer o. Ä. für das Stromkabel verwenden.

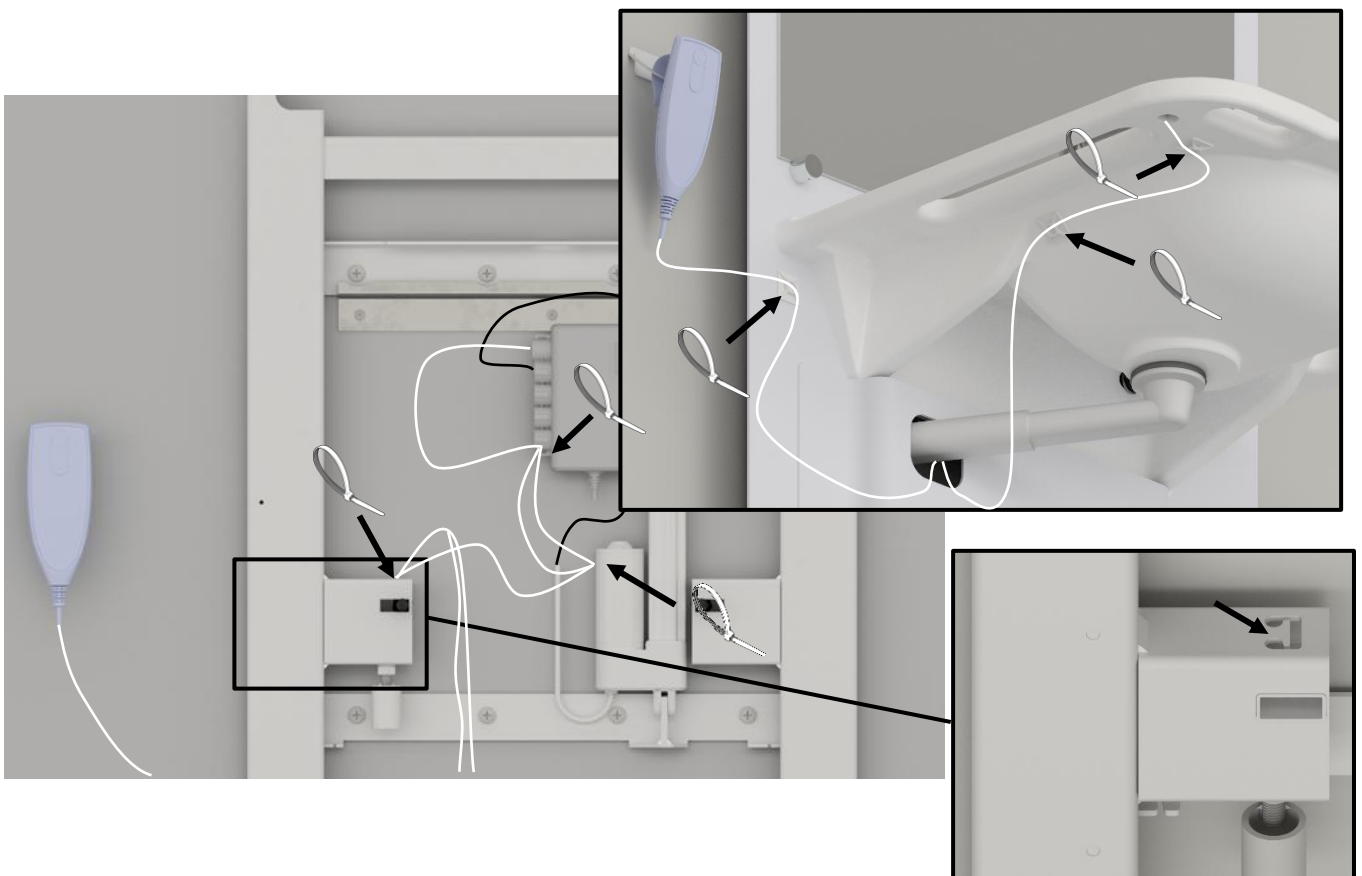

Für die feste Steuerung wird empfohlen, die Kabel wie gezeigt zu verlegen und zu befestigen, nachdem die Abdeckungen und das Waschbecken montiert wurden. Die Steuerkabel werden an den montierten Kabelhaltern befestigt.

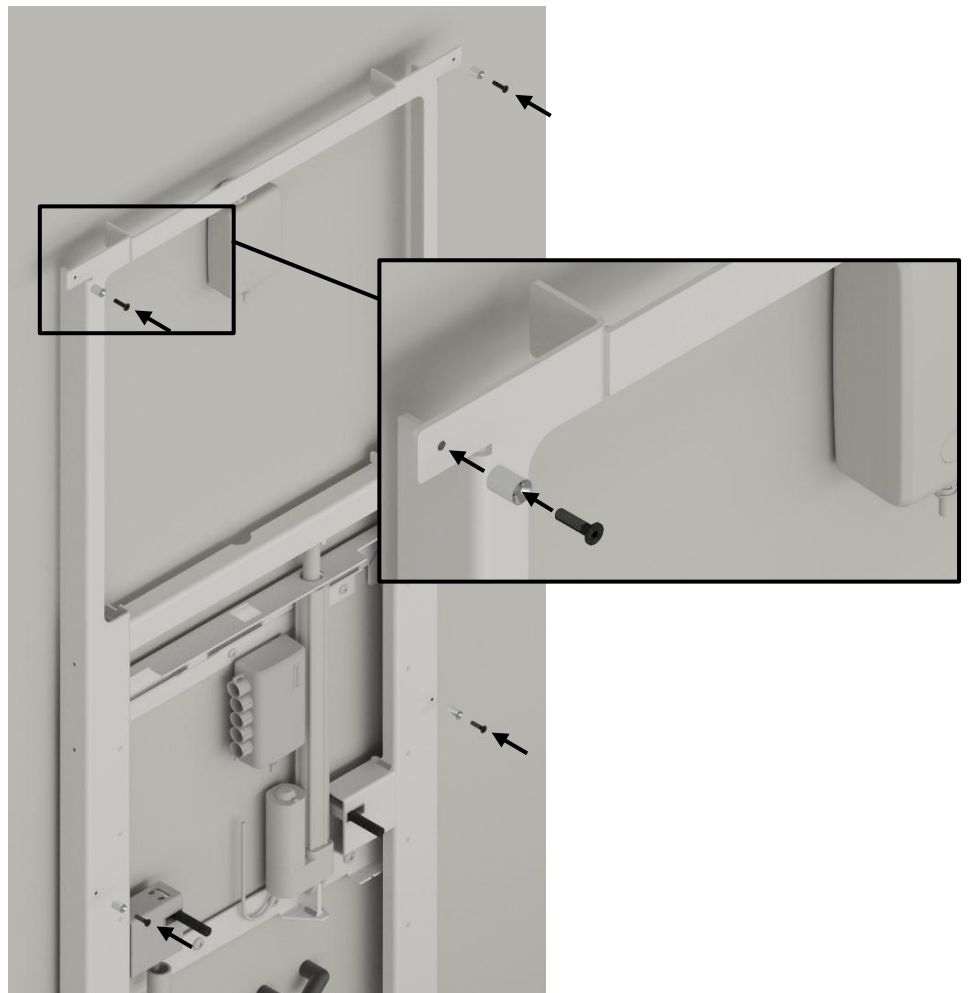

Die Stäbe für den Spiegelhalter im Rahmen mit M5 versenkten Schrauben festschrauben.

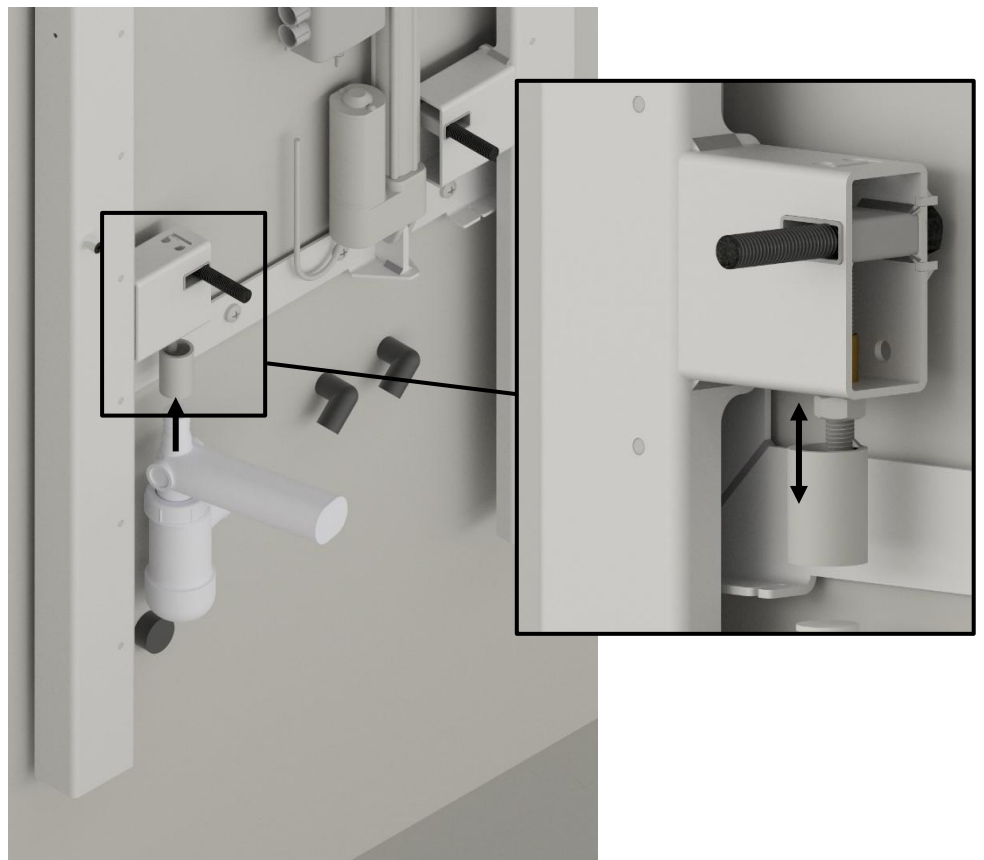

Den Siphon montieren. Stellen Sie die Halterung entsprechend dem zu montierenden Waschbecken ein.
Die Höhe der Halterung hängt von der Höhe des Waschbeckens ab.

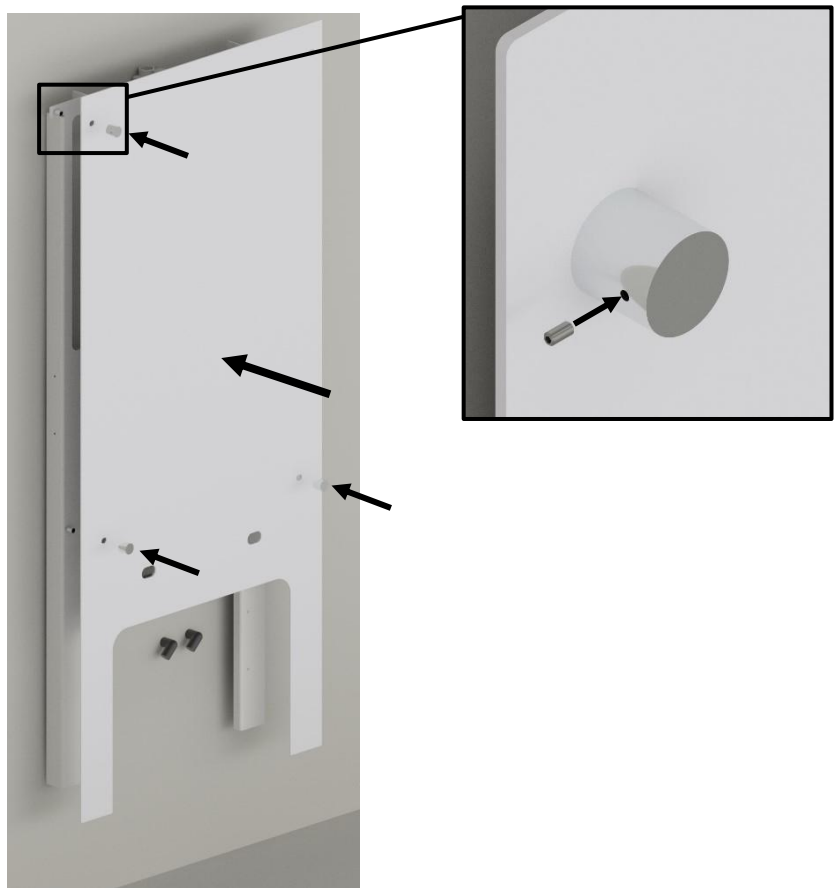

Die flache Kappe und 3 Stück Spiegelhalter montieren, so dass diese eingedrückt bleibt.



Jetzt das Waschbecken mit den beigefügten Montageteilen für bolzmontierte Waschbecken montieren.
Montieren Sie auch die Mischbatterie, aber warten Sie mit der Montage der Schläuche bis später.



Die Schutzfolie vom doppelklebenden Klebstreifen auf der Rückseite der Halter für die Installationsabdeckung entfernen.
Jetzt diese in Position schieben, so dass sich die Halter an der Wand kleben.



Die Installationsabdeckung entfernen, und die Halter gut festdrücken, um sicherzustellen, dass der Kleber mit der Wand verbunden ist.

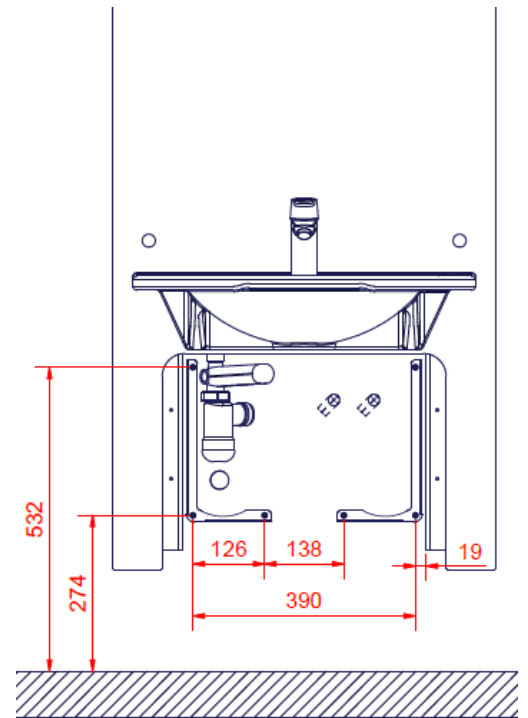

Alternativ können die Halterungen auch an die Wand geschraubt werden.
Verwenden Sie die angegebenen Maße (mm).

Wandsteckdose in
einem Radius von bis
zu 1500mm anordnen

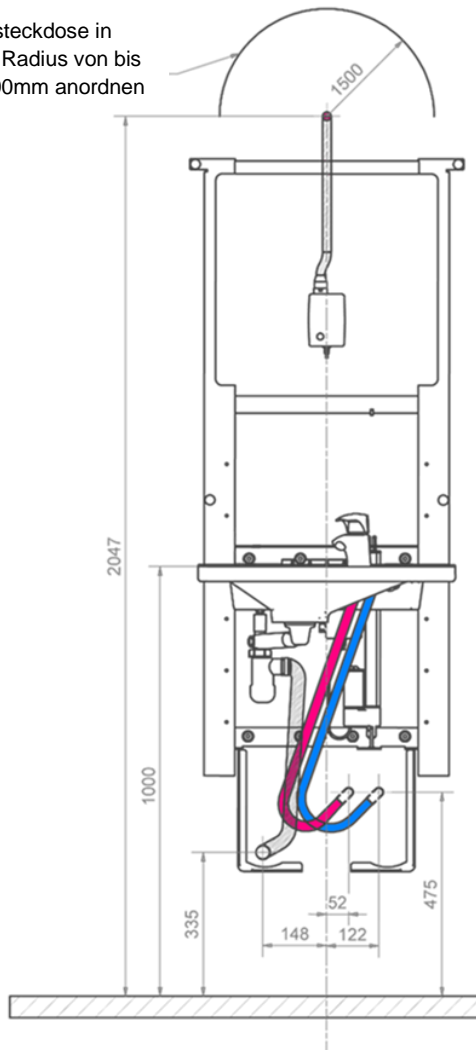

Wasser- und Ablaufschläuche wie abgebildet montieren. Montieren Sie die Installationsabdeckung wieder, indem Sie den Klettverschluss an den Halterungen befestigen. Überprüfen, ob sich alle Schläuche ungehindert bewegen können.

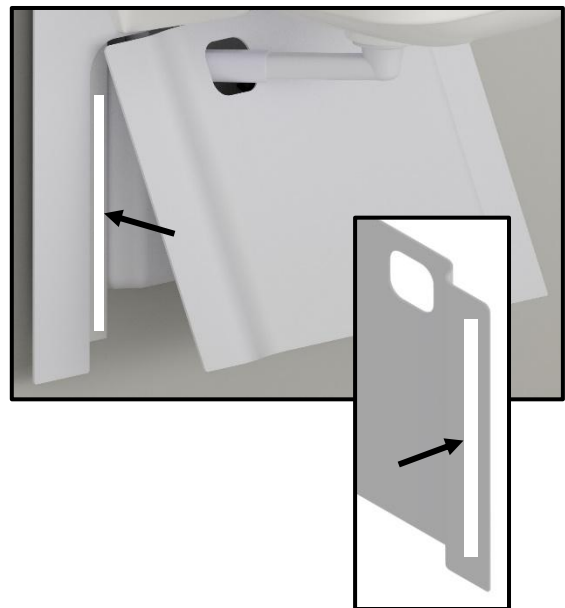

Schneiden Sie die Klettstreifen in zwei Teile und entfernen Sie dann das Schutzpapier von der Rückseite. Eine Seite des Klettverschlusses wird am Metallrahmen befestigt, die andere an der äußeren Abdeckung. Die Außerhülle wie abgebildet montieren.

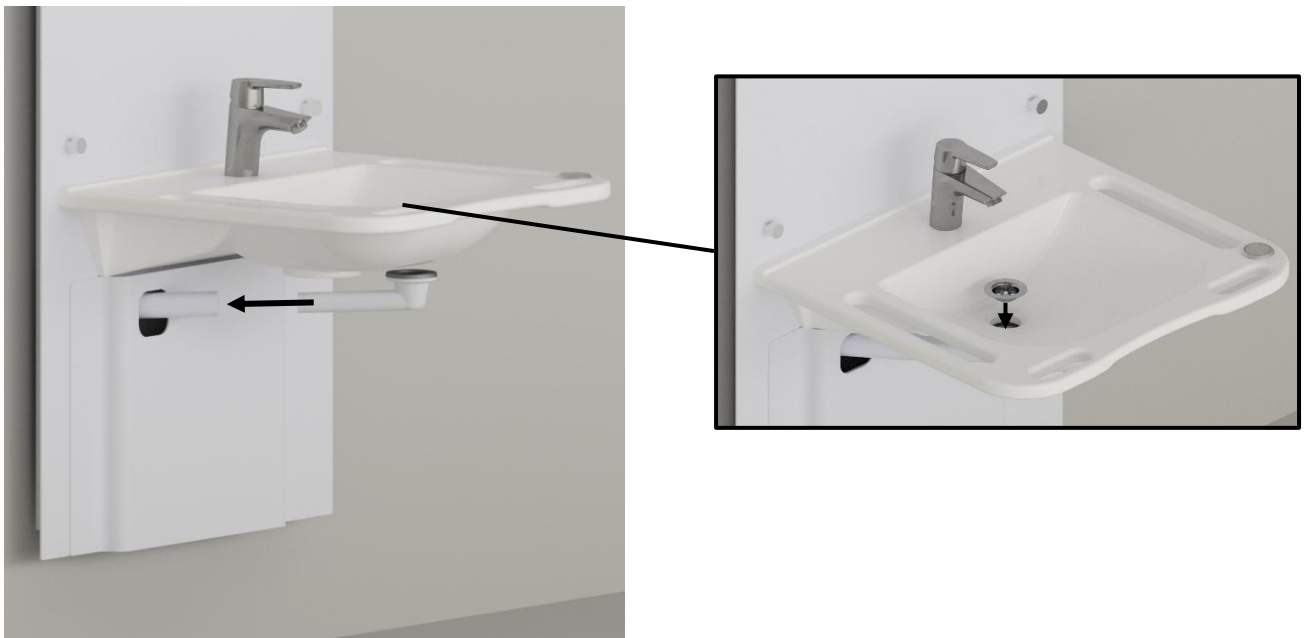

Den restlichen Ablauf montieren und im Waschbecken befestigen.
 Jetzt durch Heben und Senken der Hebeeinheit überprüfen, ob sich Waschbecken und Schläuche unter den Kappen ungehindert bewegen können.

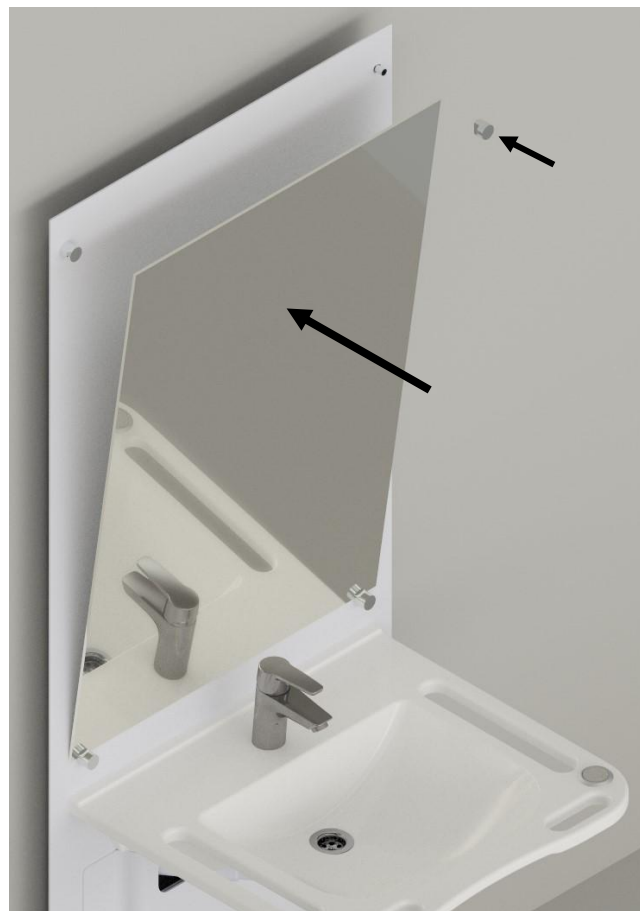

Die Schutzfolie auf dem doppelklebenden Klebstreifen auf der Rückseite des Spiegels entfernen und wie abgebildet ankleben. Gut festdrücken, und sicherstellen, dass der Spiegel angeklebt wird, so dass der letzte Spiegelhalter montiert werden kann.

4.6.1 Funktionsprüfung

Nach beendeter Montage und vor Ingebrauchnahme müssen alle Funktionen des Ropox Slimline Waschbeckens überprüft werden. Danach ist mindestens einmal jährlich von kompetentem Personal eine Funktionsprüfung durchzuführen:

1. Überprüfen, ob die Montageanleitung eingehalten worden ist.
2. Überprüfen, ob alle Bolzen angezogen worden sind.
3. Überprüfen, ob alle Ablauf- und Anschlusschläuche korrekt verbunden sind.
4. Sicherstellen, dass der Rahmen nicht belastet ist, und dass keine Gegenstände die Bewegung des Rahmens verhindern.
5. Sicherstellen, dass keine Gegenstände die Bewegung des Rahmens innerhalb des Höhenverstellbereichs verhindern.

Sind alle Punkte erfolgreich durchgeführt, kann Ropox Slimline in Gebrauch genommen werden.

4.7 Kabeldiagramme

Standardprodukt mit Fernbedienung.

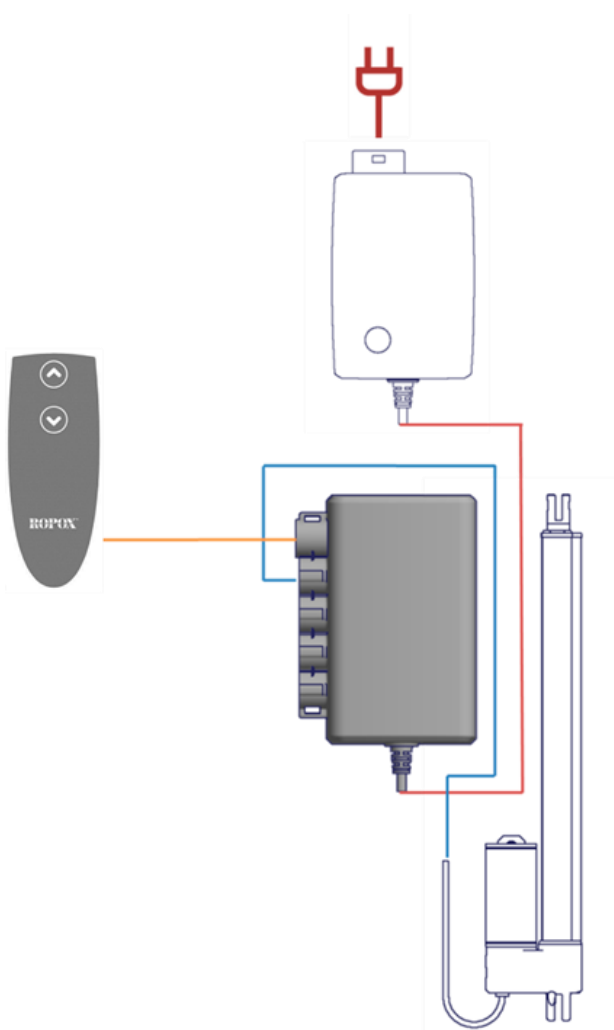

Produkt mit fester Bedienung und Handbedieneinheit. Hier wird ein Schlitzkabel benutzt.

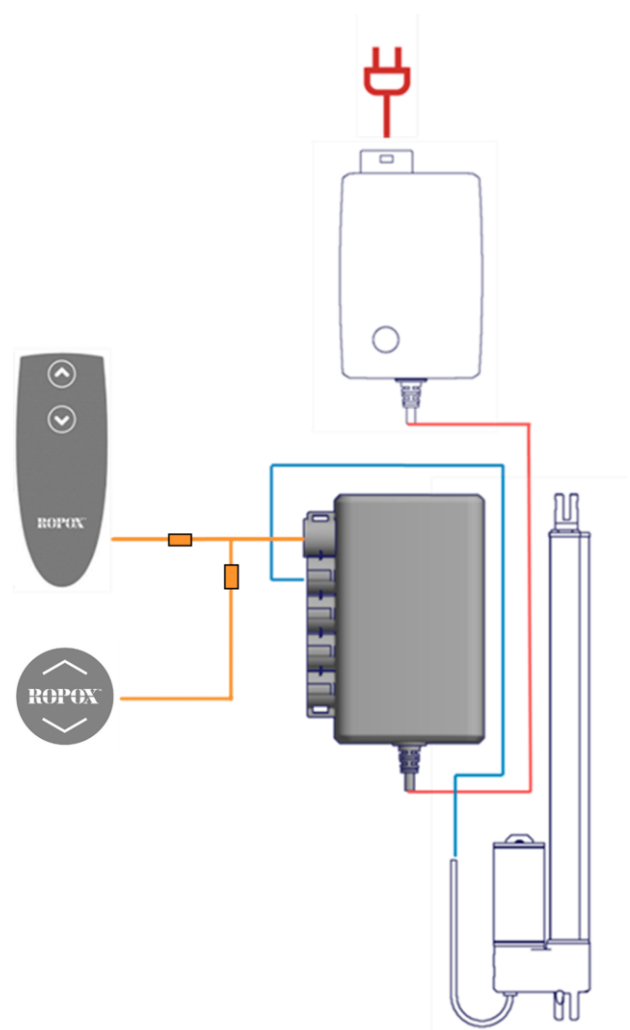

5. Fehlersuche

Problem	Lösung
Das Waschbecken bewegt sich nicht auf- oder abwärts bei Betätigung der Handbedieneinheit	Überprüfen, ob: <ul style="list-style-type: none"> ➤ 230V eingeschaltet und Netzspannung vorhanden ist. ➤ der Aktuator mit dem Schaltkasten verbunden ist. ➤ die Bedieneinheit mit dem Schaltkasten verbunden ist. ➤ der Aktuator überlastet ist (Achtung: 2 Min. Betrieb – 18 Min. Pause).
Handbedieneinheit defekt	Überprüfen, ob: <ul style="list-style-type: none"> ➤ das Waschbecken mit einer anderen Bedieneinheit funktioniert.
Bei der Betätigung der Auf- oder Abwärts-Taste wird vom Schaltkasten nur ein "Klicken" gehört – keine Bewegung	<ul style="list-style-type: none"> ➤ Vielleicht sind die Stecker nicht korrekt montiert worden. ➤ Alle Kabel vom Schaltkasten entfernen und wieder montieren. ➤ Eventuell ist eine Zurückstellung erforderlich. Siehe die Anleitung unten.
Der Rahmen ist locker oder instabil	<ul style="list-style-type: none"> ➤ Alle Schrauben nachziehen, vgl. Montageanleitung.
Die Höhe des Waschbeckens kann nicht verstellt werden, oder die Höhenverstellung ist sehr schwierig.	<ul style="list-style-type: none"> ➤ Sicherstellen, dass keine eingeklemmten Gegenstände die Höhenverstellung verhindern.
Das Wasser wird nur langsam aus dem Waschbecken abgelassen.	<ul style="list-style-type: none"> ➤ Sicherstellen, dass der Siphon nicht verstopft ist. Wenn erforderlich, reinigen. ➤ Sicherstellen, dass der flexible Schlauch nicht so hoch an der Wand montiert ist, dass er einen zusätzlichen Siphon bildet. ➤ Sicherstellen, dass Anschlusschläuche keine Knicke auf dem Schlauch bilden. Die Schläuche verstellen, so dass keine Knicke gebildet werden.

Zurückstellung: Die Aufwärts- (▲) und Abwärts-Taste (▼) gleichzeitig drücken und etwa 10 Sekunden gedrückt halten. Der Rahmen kann dann zur Zurückstellung in die untere Position verstellt werden.

6. Sicherheitshinweise

- SlimLine ist ein höhenverstellbares Waschbecken und darf nicht als Hebetisch oder Personenheber benutzt werden.
- Immer das Waschbecken so benutzen, dass Schäden an Personen oder Gegenständen vermieden werden. Die Person, die das SlimLine Waschbecken bedient, ist für die Vermeidung von Schäden oder Verletzungen verantwortlich.
- Immer die Wassertemperatur vor der Verwendung überprüfen. Zu heißes Wasser kann Hautverletzungen (Verbrühungen) verursachen.
- Beachten Sie den Freiraum über und unter dem Waschbecken, so dass es sich frei in der Höhe verstellen kann.
- Bei der Verwendung des Waschbeckens oder Bewegung der Einheit müssen Sie auf Wasserspritzen vom Waschbecken aufmerksam sein, da dies eine erhöhte Sturzgefahr darstellt.
- Ist die Bedienung mit einem flexiblen Kabel installiert worden, müssen Sie die Leitung beachten, da Stolpergefahr besteht.
- Vor der Verwendung sicherstellen, dass das SlimLine Waschbecken an einer beständigen Wand installiert ist, und dass keine lockeren Verbindungen vorhanden sind.
- Nicht das Waschbecken bei Fehlern oder Schäden benutzen.
- Nicht das Waschbecken in explosiver Umgebung benutzen.
- Sicherstellen, dass sich bei der Höhenverstellung keine Personen unter dem Waschbecken aufhalten.
- Bei der Entfernung der Abdeckplatte besteht Klemmgefahr zwischen den beweglichen Teilen.
- Rastet der Spiegel aus den Haltern aus, besteht Treff-/Stoßgefahr.
- Wird das SlimLine Waschbecken in öffentlich zugänglichen Räumlichkeiten verwendet, in denen sich insbesondere Kinder oder andere Personen mit eingeschränkter Beobachtungsfähigkeit befinden, muss die Person, die das Waschbecken bedient, äußerst aufmerksam sein, um gefährliche Situationen zu vermeiden.
- Das Waschbecken nicht überlasten, und sicherstellen, dass die Belastungsverteilung korrekt ist.
- Jede Änderung des SlimLine Waschbeckens, die auf die Funktionalität oder den Aufbau des Waschbeckens einwirken könnte, ist nicht gestattet.
- Montage, Wartung und Reparaturen dürfen nur von kompetentem Personal ausgeführt werden.
- Falls die Montage des Produkts nicht gemäß dieser Anleitung ausgeführt worden ist, kann die Garantie ihre Gültigkeit verlieren.
- Beim Austausch von Teilen nur originale Ersatzteile von Ropox verwenden. Werden andere Ersatzteile benutzt, kann die Garantie ihre Gültigkeit verlieren.

7. Reinigung

Reinigung kann mit lauwarmem Wasser und einem geeigneten Universalputzmittel erfolgen. Verwenden Sie ein ausgewrungenes Tuch oder einen weichen Schwamm zum Abwaschen des Produkts. Das Produkt mit einem ausgewrungenen Tuch abtrocknen.

	<p>Achtung! Verwenden Sie keine Schleifmittel enthaltende Reinigungsmittel, z.B. Scheuerschwämme, Stahlwolle, Scheuerpulver.</p> <p>Außer normaler Reinigung eignet sich dieses Produkt für keine Sterilisierung oder Autoklavierung, die die Sicherheit und Funktion des Produkts beeinträchtigen kann.</p>
---	---

7.1 Genehmigte Reinigungsmittel

Handelsname	Auflösung
Acticlor plus	1000ppm
S90 sanirens	1-3% Persäure
FUTUR, Alkalisches Reinigungsmittel	1% Auflösung [pH 9,5]

8. Wartung

	<p>Achtung! Fehlende Einhaltung der regelmäßigen Wartung kann die Funktion und Sicherheit des Produkts beeinträchtigen.</p>
--	--

8.1 Periodische Wartung

Ropox SlimLine ist wartungsfrei. Aus Sicherheitsgründen empfiehlt sich jedoch eine regelmäßige Überprüfung aller Montageschrauben und beweglichen Teilen zur Sicherstellung, dass sie fest angezogen sind, und die Befestigung an der Wand in Ordnung ist.

Nach einem Monat

Folgendes überprüfen:

Montage der Armatur

Die Verbindungen der flexiblen Schläuche – Wasserzufuhr und -ablauf.

Einmal jährlich

Das Waschbecken in die obere Position verstellen und Folgendes überprüfen:

- Ob alle Bolzen angezogen sind.
- Ob sich der Rahmen von der unteren bis zur oberen Position ungehindert bewegen kann.
- Ob Wasseranschluss- und Ablaufschläuche dicht und funktionsfähig sind – und ungehindert wandern können.
- Die Taste ABWÄRTS (▼) drücken, den Rahmen in die untere Position verstellen und sicherstellen, dass die Bewegung in einer regelmäßigen und kontrollierten Weise erfolgt. Darauf achten, dass die Schlauchanschlüsse der Bewegung des Rahmens folgen, ohne eingeklemmt zu werden.
- Die Taste AUFWÄRTS (▲) drücken, den Rahmen in die obere Position verstellen und sicherstellen, dass die Bewegung in einer regelmäßigen und kontrollierten Weise erfolgt. Darauf achten, dass die Schlauchanschlüsse der Bewegung des Rahmens folgen, ohne eingeklemmt zu werden.

Nach jeder Funktionsprüfung muss das Wartungsschema ergänzt werden. Siehe Abschnitt 8.2.

	<p>Achtung! Beim Austausch von Teilen nur originale Ersatzteile von Ropox verwenden. Werden andere Ersatzteile benutzt, kann die Garantie ihre Gültigkeit verlieren.</p>
---	---

8.2 Wartungsschema

Service und Wartung	SerienNr.
Datum: _____	
Unterschrift: _____	
Kommentare: _____ _____	

Service und Wartung	SerienNr.
Datum: _____	
Unterschrift: _____	
Kommentare: _____ _____	

Service und Wartung	SerienNr.
Datum: _____	
Unterschrift: _____	
Kommentare: _____ _____	

Service und Wartung	SerienNr.
Datum: _____	
Unterschrift: _____	
Kommentare: _____ _____	

Service und Wartung	SerienNr.
Datum: _____	
Unterschrift: _____	
Kommentare: _____ _____	

Service und Wartung	SerienNr.
Datum: _____	
Unterschrift: _____	
Kommentare: _____ _____	

Service und Wartung	SerienNr.
Datum: _____	
Unterschrift: _____	
Kommentare: _____ _____	

Service und Wartung	SerienNr.
Datum: _____	
Unterschrift: _____	
Kommentare: _____ _____	

9. Ersatzteile



Achtung!

Ropox stellt Teilisten und Schaltpläne für außergewöhnliche Wartungs- und Reparaturarbeiten zur Verfügung, die über die in diesem Handbuch beschriebenen hinausgehen. Reparaturen, die über die in diesem Handbuch beschriebenen hinausgehen, dürfen nur von Ropox-Wartungspersonal ausgeführt werden.

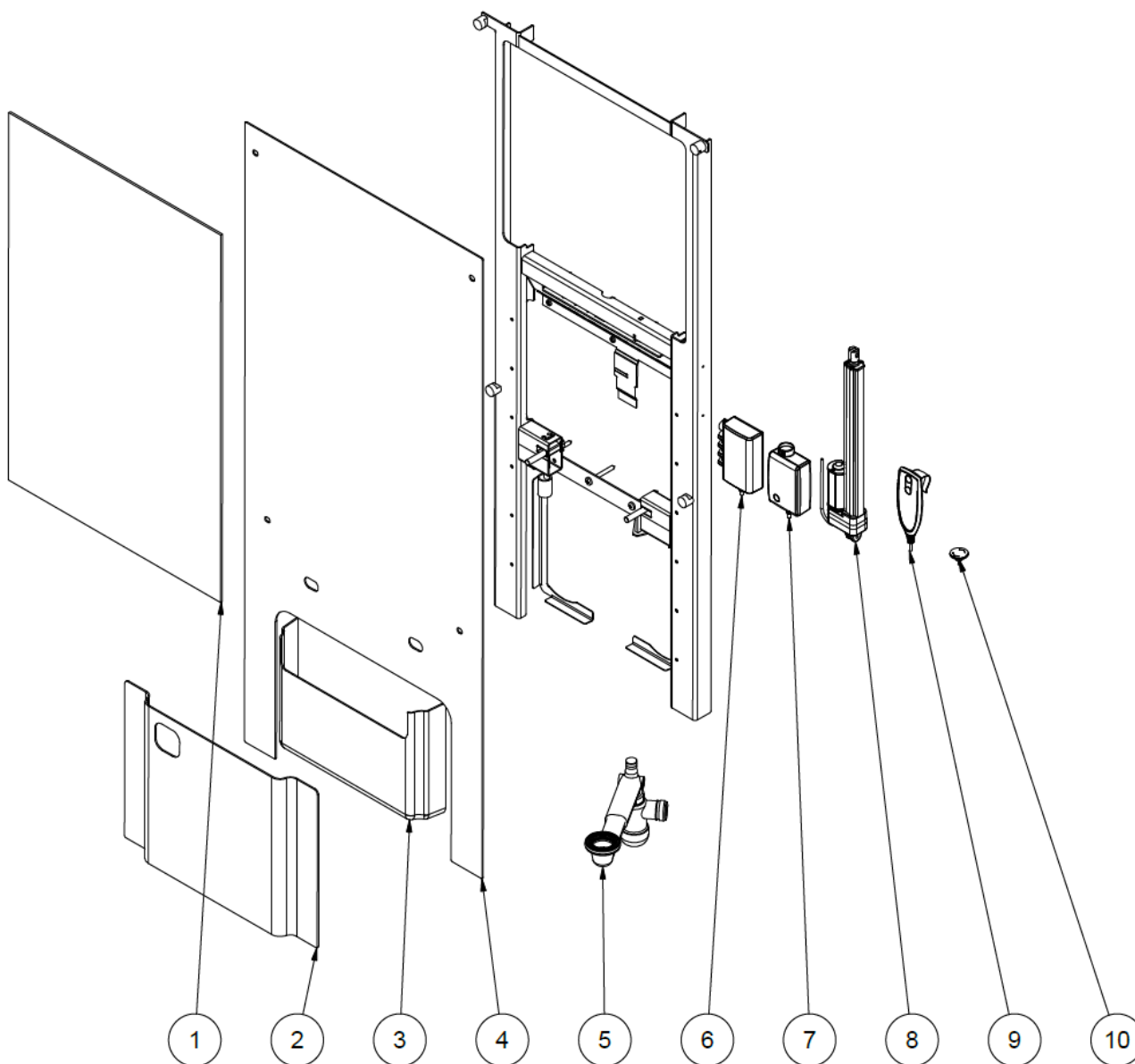

Position	Beschreibung	Anzahl je Produkt	Warennummer
1	Spiegel 600x900x5	1	97002455
2	Untere Kappe	1	40*15601-096
3	Installationsabdeckung	1	40-15610
4	Obere Kappe	1	40*15601-097
5	Sanitärkit für SlimLine	1	40-15612
6	Schaltkasten	1	97002672
7	Stromversorgung	1	97002679
8	Aktuator	1	97002671
9	Fernbedienung mit Kabel	1	97002689
10	Feste Steuerung (Zubehör)	1	97002674

10. Rücksicht auf die Umwelt

Das Produkt eignet sich nicht für Entsorgung als kommunale Abfälle. Richtige Demontage, Sortierung und Entsorgung von Komponenten sind von der Handhabung der Abfälle auszuführen.



Komponente	Empfohlene Entsorgung
Waschbecken	Keramik
Einheit	Eisen
Mischbatterie	Eisen
Abdeckplatte	Kunststoff
Schaltkasten	Elektronik
Motor	Elektronik

11. Elektromagnetische Kompatibilität

11.1 Geeignete Umgebungen

Das Produkt eignet sich für den Gebrauch in privaten Wohnungen, Institutionen und Tageseinrichtungen für Personen mit körperlichen oder psychischen Behinderungen oder in Krankenhäusern – außer näher aktiver HF-chirurgischer Ausrüstung und RF-abgeschirmten Räumen für ein elektromedizinisches System für magnetische Resonanzbildung, wo die Intensität der elektromagnetischen Störungen hoch ist.

11.2 Angrenzende und gestapelte Verwendung



Warnung!

Die Verwendung dieser Ausrüstung neben oder gestapelt mit anderen Geräten ist zu vermeiden, da dies falschen Betrieb verursachen kann. Falls solche Verwendung erforderlich ist, sind diese und andere Ausrüstungen/Geräte vor der Verwendung zu beobachten, um ihre normale Funktion zu prüfen.

11.3 Kabel

Kabelkomponente	Länge
Stromkabel	3,2m
Handbedieneinheit	Etwa 5m wenn entfaltet



Warnung!

Die Verwendung von Zubehör, Signalumformern und Kabeln, abgesehen von denen, die vom Hersteller angegeben oder geliefert wurden, kann erhöhte elektromagnetische Emissionen oder reduzierte elektromagnetische Immunität gegen diese Ausrüstung und falschen Betrieb zur Folge haben.

11.4 RF-mobile Ausrüstung



Warnung!

Tragbare RF-Kommunikationsausrüstung (einschl. Peripherieausrüstung wie Antennenkabel, externer Antennen und Handys) muss in einem Abstand von mindestens 30 cm (12 Inches) zu jedem Teil des Produkts gehalten werden, einschl. vom Hersteller angegebener Kabel. Sonst kann dies eine Verringerung der Leistung dieser Ausrüstung verursachen.

12. Reklamation

Siehe Allgemeine Verkaufs- und Lieferbedingungen auf www.ropox.de



ROPOX A/S

Ringstedgade 221
DK – 4700 Næstved

Tel.: +45 55 75 05 00 Fax.: +45 55 75 05 50

E-mail: info@ropox.dk

www.ropox.de