



Ropox SlimLine elektrisk



Användarmanual

Denna bruksanvisning måste alltid medfölja produkten

Innehållsförteckning

1.	SYMBOLER SOM ANVÄNDS I DENNA MANUAL	2
2.	ALLMÄN SÄKERHET	2
2.1	ETIKETT FÖR PRODUKTENHET.....	4
3.	ALLMÄNNA KRAV.....	5
3.1	PRODUKTINFORMATION	5
3.2	PRODUKTBESKRIVNING.....	5
3.3	AVSEDD ANVÄNDNING	5
3.4	AVSEDD ANVÄNDARE	6
3.5	VIKTIG PRESTANDA	6
3.6	ICKE-KLINISKA FUNKTIONER	6
3.7	KLINISKA FUNKTIONER.....	6
3.8	PRODUKTENS MÅTT.....	6
4.	ANVÄNDARINSTRUKTIONER	7
4.1	ANVÄNDNING AV PRODUKTEN	7
4.2	INSTALLATIONSGRÄNSSNITT.....	8
4.3	ANSLUTNINGSDAPTRAR	9
4.4	LISTA ÖVER KOMPONENTER.....	10
4.5	TILLBEHÖR.....	11
4.6	INSTALLATION AV PRODUKTEN	13
4.6.1	<i>Funktionstest</i>	26
4.7	KOPPLINGSSHEMA	26
5.	FELSÖKNING.....	27
6.	SÄKERHET VID ANVÄNDNING	27
7.	RENGÖRING	28
7.1	I FÖRVÄG GODKÄNDA RENGÖRINGSMEDEL	28
8.	UNDERHÅLL	28
8.1	PRESTANDATEST	28
8.2	SERVICHEMA	29
9.	RESERVEDELSFÖRTECKNING	30
10.	MILJÖSKYDD	31
11.	ELEKTROMAGNETISK KOMPABILITET	31
11.1	LÄMPLIGA MILJÖER	31
11.2	INTILLIGGANDE OCH STAPLAD ANVÄNDNING	31
11.3	KABLAR.....	31
11.4	BÄRBAR RF-UTRUSTNING	31
12.	KLAGOMÅL.....	32

1. Symboler som används i denna manual

Varningssymbol Indikation på potentiellt farlig situation. Om detta inte undviks kan det leda till allvarliga personskador eller dödsfall.	
Försiktighetssymbol Indikation på potentiellt farlig situation som kan leda till lättare eller måttliga skador. Den kan också användas för att varna för osäkra metoder.	
Symbol för meddelande Denna symbol används för att informera om korrekt användning och hantering av produkten.	

2. Allmän säkerhet

	<p>Denna bruksanvisning måste läsas och förstås före användning. Förvara alltid denna bruksanvisning i närheten av produkten.</p> <p>Användning, installation och service av denna produkt måste ske i enlighet med denna bruksanvisning för att undvika olyckor och allvarliga personskador.</p> <p>Använd eller hantera aldrig produkten på annat sätt än vad som anges i denna bruksanvisning, eftersom det kan leda till personskador och/eller skador på produkten.</p> <p>Personer som installerar och/eller använder denna produkt, antingen som operatör eller användare, ska ha nödvändig säkerhetsinformation och tillgång till denna manual.</p> <p>Om nätkabeln är skadad måste den bytas ut av tillverkaren, dennes serviceverkstad eller annan person med motsvarande kvalifikationer för att undvika fara.</p>
--	---



Utför inte reparationer, demontering eller montering, tillägg, omjusteringar eller ändringar av produkten utöver vad som beskrivs i denna bruksanvisning. Dessa måste utföras av Ropox eller av Ropox auktoriserad personal. Utför inte service medan den är i bruk.

Denna apparat kan användas av barn från 8 år och uppåt och personer som har nedsatt fysisk, sensorisk eller mental förmåga eller som saknar erfarenhet och kunskap, om de har fått handledning eller instruktioner om hur apparaten ska användas på ett säkert sätt och förstår de faror som är förknippade med den. Barn får inte leka med apparaten. Barn utan tillsyn får inte rengöra eller underhålla produkten.

Använd inte produkten om den har defekter eller har skadats innan den repareras eller byts ut.

Om manöverboxen ger ifrån sig ovanliga ljud eller lukter ska nätspänningen omedelbart brytas.

Se till att kablarna inte skadas.

Dra ur nätkabeln på mobil utrustning innan den flyttas.

Produkterna får endast användas i en miljö som motsvarar deras IP-skydd.



Informationen i denna manual är baserad på korrekt installation i enlighet med installationsanvisningarna för denna produkt.

Ropox kan inte hållas ansvarigt om produkten används på något sätt som avviker från vad som anges i denna manual och/eller installationsinstruktion.

Ropox förbehåller sig rätten att ändra denna manual och referensdokument utan föregående meddelande.

2.1 Etikett för produktenhet

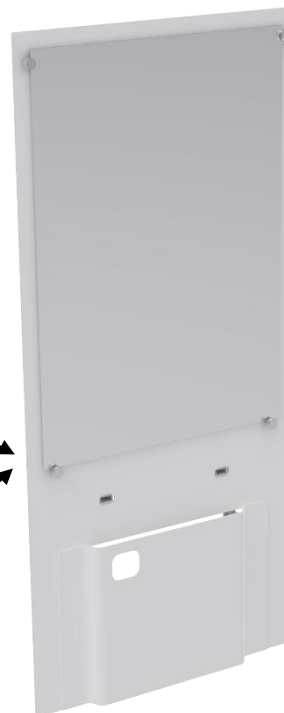

	Denna produkt är CE-märkt i enlighet med: Europeisk förordning om medicintekniska produkter (EU)2017/745 Rådets direktiv 2011/65/EU, RoHS
	Tillverkarens namn och adress
	Tillverkningsdatum
REF	Lagernummer
SN	Serienummer
	Driftintervall för elektriskt driven utrustning. Användning av elektrisk höjdstjerbar utrustning får pågå i högst 2 minuter, följt av en paus på 18 minuter.
	Typ BF tillämpad del. Produkten uppfyller kraven i IEC 60601-1 för att ge skydd mot elstötar.
	Läs bruksanvisningen för viktig säkerhetsrelaterad information, varningar och försiktighetsåtgärder.
	Klass II, dubbelisolerade elektriska komponenter.
	Får inte slängas som osorterat hushållsavfall. Produkten måste returneras till en särskild återvinningsstation.
	Mobiltelefoner eller annan bärbar utrustning som avger radiofrekvenser bör inte placeras närmare produkten än 30 cm.
	Drifts- och förvaringstemperaturer får inte överstiga 5–40 C°.
	Läs bruksanvisningen före användning

3. Allmänna krav

3.1 Produktinformation

Tillverkare	Ropox A/S Ringstedgade 221 DK-4700 Næstved +45 55 75 05 00 Info@ropox.com		
Produktmodeller	Artikelnummer	Modell	Konfiguration
	40-15607	SlimLine	Unit
Förväntad livslängd	5 år		
MDR-klass 2017/745	Klass I		
Klassificering av tillämpade delar 60601-1	Typ BF tillämpad del		
MEE-klass 60601-1	Klass II		
Höjjustering	70-100cm		
Maximal användarvikt enligt DS/EN 17966:2016	40-15607	Unit	200kg
	40-15621	WBR-200	165kg
	40-15627	WBR-201	165kg
	40-15623/40-15633	WBR-100	200kg
	40-15624/40-15634	WBR-101	200kg
	40-15625/40-15635	WBR-102	200kg
	40-15626/40-15636	WBR-103	200kg
Strömförsörjning	230 V ~50 Hz		
In	Max 2,0 A		
Intermittens	2 min användning / 18 min paus		
IP-klass	IPX6		
Omgivningstemperaturområde	-10 °C till +50 °C Transport och förvaring +5 °C till +45 °C Drift		
Relativ luftfuktighet:	20 % till 80 % – icke-kondenserande		
Avsedda miljöer	Denna produkt får endast användas i: Professionell hälso- och sjukvårdsmiljö Miljö för hemvård <i>Enheten är inte avsedd för användning i speciella miljöer enligt definitionen i IEC 60601-1-2</i>		
Material i kontakt med patient	Täckplåt	Vakuumformat akrylglas	
Tillbehör	40-15631 40-15632 40-40935 40-15640 40-44040 40-44039	Fast kontroll, höger Fast kontroll, vänster Bottenventil med överfyllnadsskydd Fäste för tvålpump Oras Saga 3910F Oras Clinica 5611B	

3.2 Produktbeskrivning

Den höjjusterbara SlimLine-enheten kännetecknas av den eleganta och smala designen som kombinerar spegel och tvättställ i en och samma lösning. Med en höjjustering på 70-100 cm ger den utmärkt åtkomst för både stående och sittande användare. Dessutom är den utformad med gott om benutrymme under handfatet, så att rullstolsburna kan komma nära handfatet och inom bekvämt räckhåll för blandaren.

3.3 Avsedd användning

SlimLine tvättställ kombinerar spegel och handfat i en enhet, och spegeln är därför alltid i rätt höjd oavsett om du sitter i rullstol eller står upp.

3.4 Avsedd användare

Att läsa och förstå denna handbok är tillräcklig utbildning för en avsedd användare. Barn under 16 år eller patienter anses inte vara avsedda användare.

3.5 Viktig prestanda

Produkten har inte väsentlig prestanda, eftersom patienten och användaren inte upplever någon risk i händelse av förlust av produktens funktion/prestanda.

3.6 Icke-kliniska funktioner

Höjdjustering ger bättre ergonomi för användaren.

3.7 Kliniska funktioner

Produkten har inga kliniska funktioner.

3.8 Produktens mått

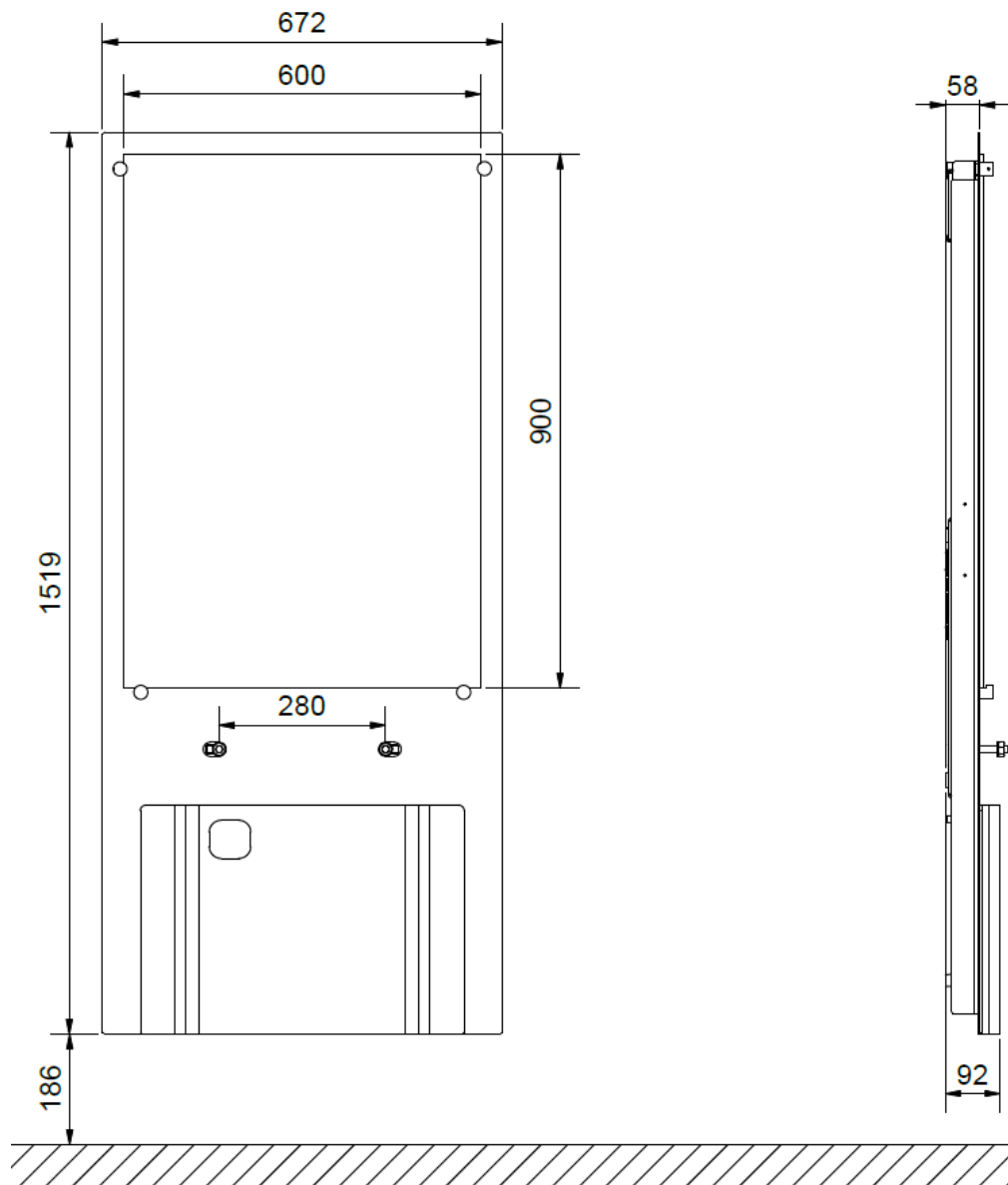

Alla mått är i mm

4. Användarinstruktioner

4.1 Användning av produkten

Ropox SlimLine justeras i höjded med hjälp av antingen den fasta kontrollen eller handkontrollen med spiralkabel. Detta ger en optimal höjd för handtvätt, vilket underlättar för både användare och vårdpersonal.

Ropox SlimLine är INTE avsedd att användas som lyftbord eller personlyft.

Standardkontroll med kabel

Höjden på tvättstället kan justeras med reglaget uppåt eller nedåt.

^ justerar tvättstället uppåt.

∨ justerar tvättstället nedåt.

Tvättstället slutar röra sig så snart knappen släpps.

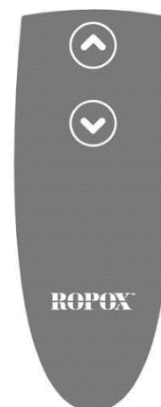

Fast kontroll i tvättställ (tillbehör)

Den fasta kontrollen kan köpas som tillval. Kontrollen är monterad i själva tvättstället, men den är inte avsedd för eftermontering. Den levereras endast med följande tvättställ – WBR-100, WBR-101 och WBR-103 (se avsnitt 4.5 Tillbehör).

^ justerar tvättstället uppåt.

∨ justerar tvättstället nedåt.

Tvättstället slutar röra sig så snart knappen släpps.









	<p>Varning!</p> <p>Produkten ska alltid kunna röra sig inom hela aktiveringsområdet utan att kollidera med föremål. Om detta inte görs äventyras produktens stabilitet och det finns risk för att kroppsdelar kläms. Särskild försiktighet bör iakttas så att inga barn eller vuxna befinner sig under produkten, eftersom allvarliga personskador kan uppstå om de kläms fast.</p>
---	--





4.3 Anslutningsadaptar

Om rekommendationerna inte kan uppfyllas kan de komponenter som beskrivs nedan beställas. Ropox ansvarar inte för att nedanstående komponenter fungerar optimalt under höljet när enhetens höjd justeras.







Adaptar för vattenanslutning

Slangar från tvättställ	Adapter	Installation i rum (ingår ej)
 1/2"	Ingen adapter behövs	 1/2" Gänga
	 1/2" -> 3/8" Art.nr 97001670	 3/8" Gänga
	 1/2" -> 15mm Art.nr 97001666	 15 mm Rör



Förlängning av vattenslang

Slang från tvättställ	Kopplingsstycke	Extra slang
	 1/2" -> 1/2" Art.nr 97001662	 1/2" x 1/2", 0,5 m, stål Art.nr. 97001123
		 1/2" x 1/2", 1 m, plast Art.nr. 97001120





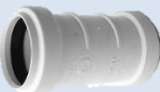







Avloppsadaptar

Avrinning från tvättställ	Adapter	Installation i rum (ingår ej)
 Ø32	Ingen adapter behövs	 Ø32
	 Ø32 -> Ø40 Art.nr 97001660	 Ø40
	 Ø32 -> Ø50 Art.nr 97001661	 Ø50





Förlängning av vattenavlopp

Avloppsslang från tvättställ	Koppling	Extra dräneringsslang
 Ø32	 Ø32-Ø32 Art.nr 97001662	 Ø32 Flexslang, 40-110 cm Art.nr 97001161
		 Ø32 Flexslang, 27-62 cm Art.nr 97001162

4.4 Lista över komponenter

40*15601-104	Lyftanordning	1x	
97002455	Spegel 600x900x5	1x	
40*15601-097	Täcklock	1x	
40*15601-096	Kåpa botten	1x	
40-15610	Installationsskydd	1x	
97002971	Kardborreband med tejp	2x	
97002672	Kontrollbox	1x	
97002679	Strömförsörjning	1x	
97002681	AC-kabel 2 m	1x	
40-15630	Handkontroll med spiralkabel	1x	
<i>Inkl.</i>			
97002689	Handkontroll med spiral	1x	
14141-020	Hållare för handkontroll	1x	
96000165	Kabelband	3x	
96000155	Kabelhållare	3x	
40-15612	Rörsats SlimLine	1x	
<i>Inkl.</i>			
97001601	Prevex-vattenlås	1x	
97001162	Flexibel avloppsslang Ø32/32 rör	1x	
97001035	32x88,5° vit PP Wafix armbåge HT	1x	
97001136	Anslutnings slang 700 mm, Lindner	2x	
97001605	Prevex 100 mm förlängning	1x	
95091070	Plåtskruv Ø4,8x70 kryssurtag A2	1x	
97001008	Kedja för tvättställsventil	1x	
97001135	Anslutnings slang 17 cm	2x	
40*15601-100	Monteringsdelar SlimLine-ram	1x	
<i>Inkl.</i>			
95027578	Ramskruv 7,5x72 rostfri	8x	
95027576	Zebra "haj"-plugg 10x61	8x	
95125035	Skruv för spånskiva 5x35	3x	
40-44170-1	Spegelfäste	1x	
96000170	Band svart 4,8/290 mm	4x	
40*15601-113	Monteringsfäste	1x	
95061299	Skruv M12x100	2x	
97001467	Monteringsdetaljer för Ifö Spira 60	1x	
40*15601-095	Mellanlägg	8x	
95020521	CSK INSEX-skruv M5x20	4x	

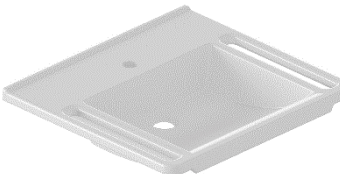
4.5 Tillbehör

40-15621 (Keramisk)	WBR-200 (Med överfyllnadsskydd)	1x	
40-15627 (Keramisk)	WBR-201 (Inget överfyllnadsskydd)	1x	
40-15623 (Komposit) Eller 40-15633 (Komposit)	WBR-100-1 (Inget överfyllnadsskydd) WBR-100-2 (Med överfyllnadsskydd)	1x	
40-15624 (Komposit) Eller 40-15634 (Komposit)	WBR-101-1 (Inget överfyllnadsskydd) WBR-101-2 (Med överfyllnadsskydd)	1x	
40-15625 (Komposit) Eller 40-15635 (Komposit)	WBR-102-1 (Inget överfyllnadsskydd) WBR-102-2 (Med överfyllnadsskydd)	1x	
40-15626 (Komposit) Eller 40-15636 (Komposit)	WBR-103-1 (Inget överfyllnadsskydd) WBR-103-2 (Med överfyllnadsskydd)	1x	

40-44040	Oras Saga 3910F	1x	
40-44039	Oras Clinica 5611B	1x	
40-40935	Bottenventil med överfyllnadsskydd	1x	
40-15640	Fäste för tvålump	1x	
40-15631	Fast kontroll, höger <i>(Endast för WBR-100, WBR-101 eller WBR-103)</i>	1x	
40-15632	Fast kontroll, vänster <i>(Endast för WBR-100, WBR-101 eller WBR-103)</i>	1x	

4.6 Installation av produkten



Varning!

Montören bör alltid ta hänsyn till väggens material, skick och hållfasthet och använda skruvar och råpluggar som är lämpliga för den specifika väggtypen.

Kontrollera före installationen att alla delar har levererats i enlighet med listan över komponenter.

Skruvarnas maximala dragbelastning är 68 kg. Väggens måste kunna motstå en sådan dragbelastning.

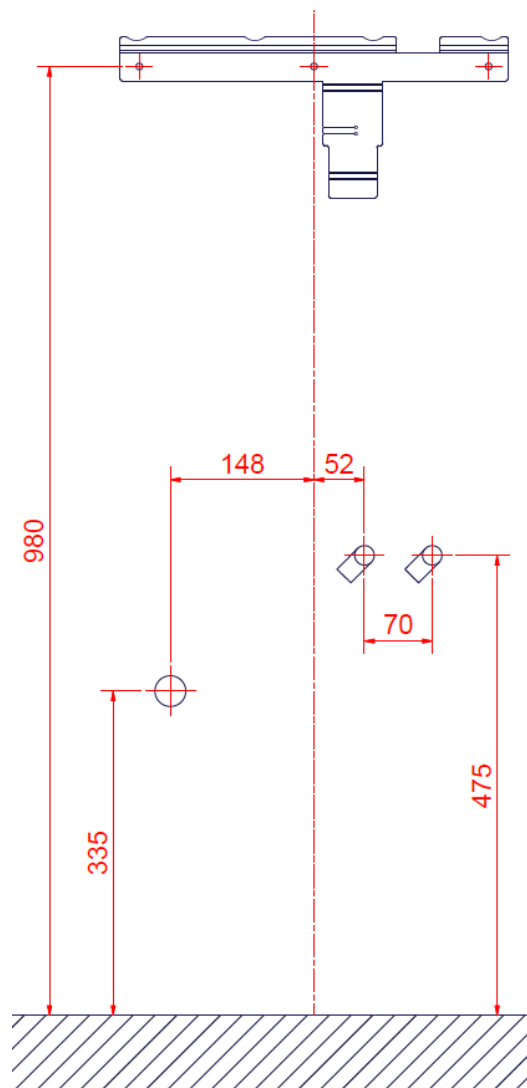

Montera monteringsfästet enligt ritningen med rätt avstånd till vatten och avlopp.
Kontrollera att monteringsfästet är vågrätt.

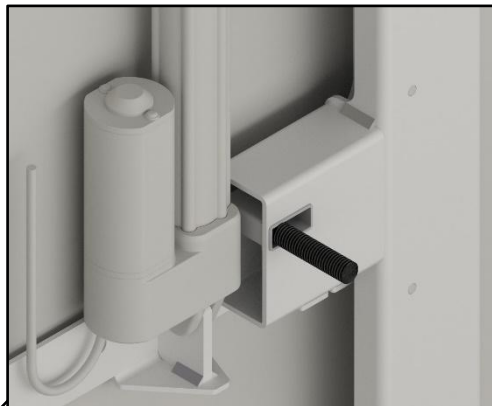
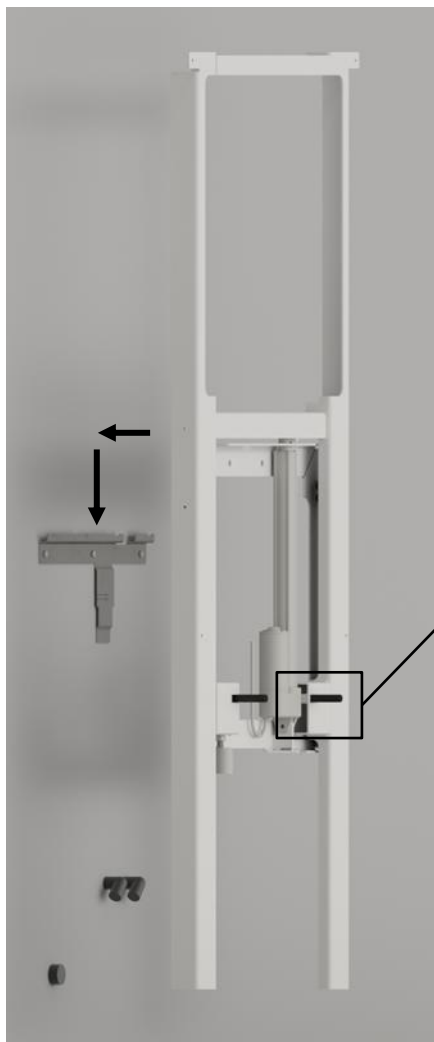

M12-skravar monteras bakifrån, innan ramen monteras på väggen!

Häng upp lyftanordningen på monteringsfästet.
Se till att sätta M12-skrivarna för tvättstället i ramen före montering.

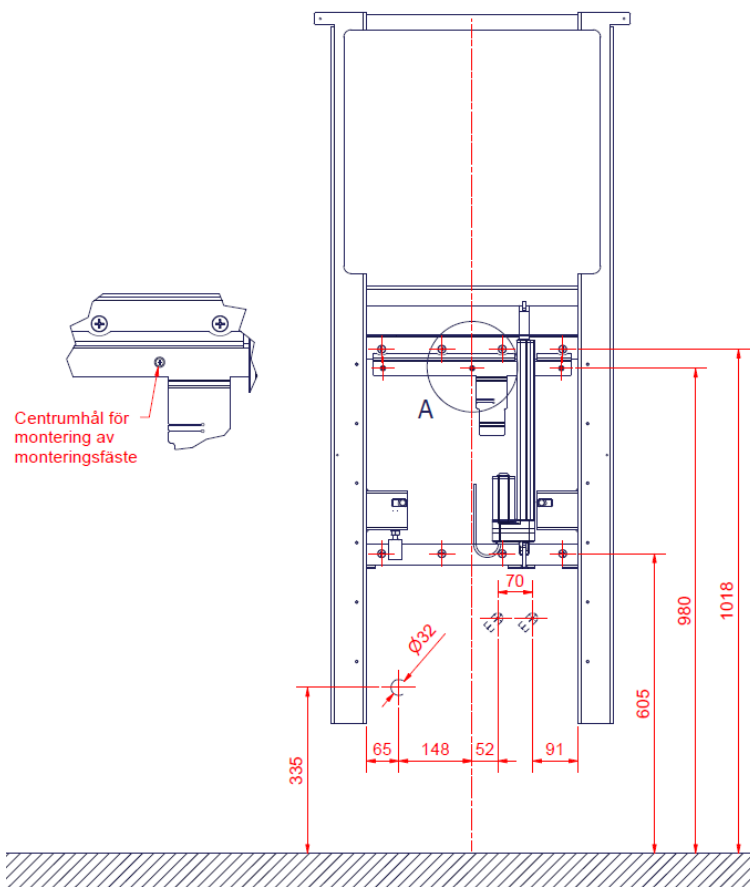

Placera enheten i enlighet med vattenanslutningen och avloppet som visas på ritningen.

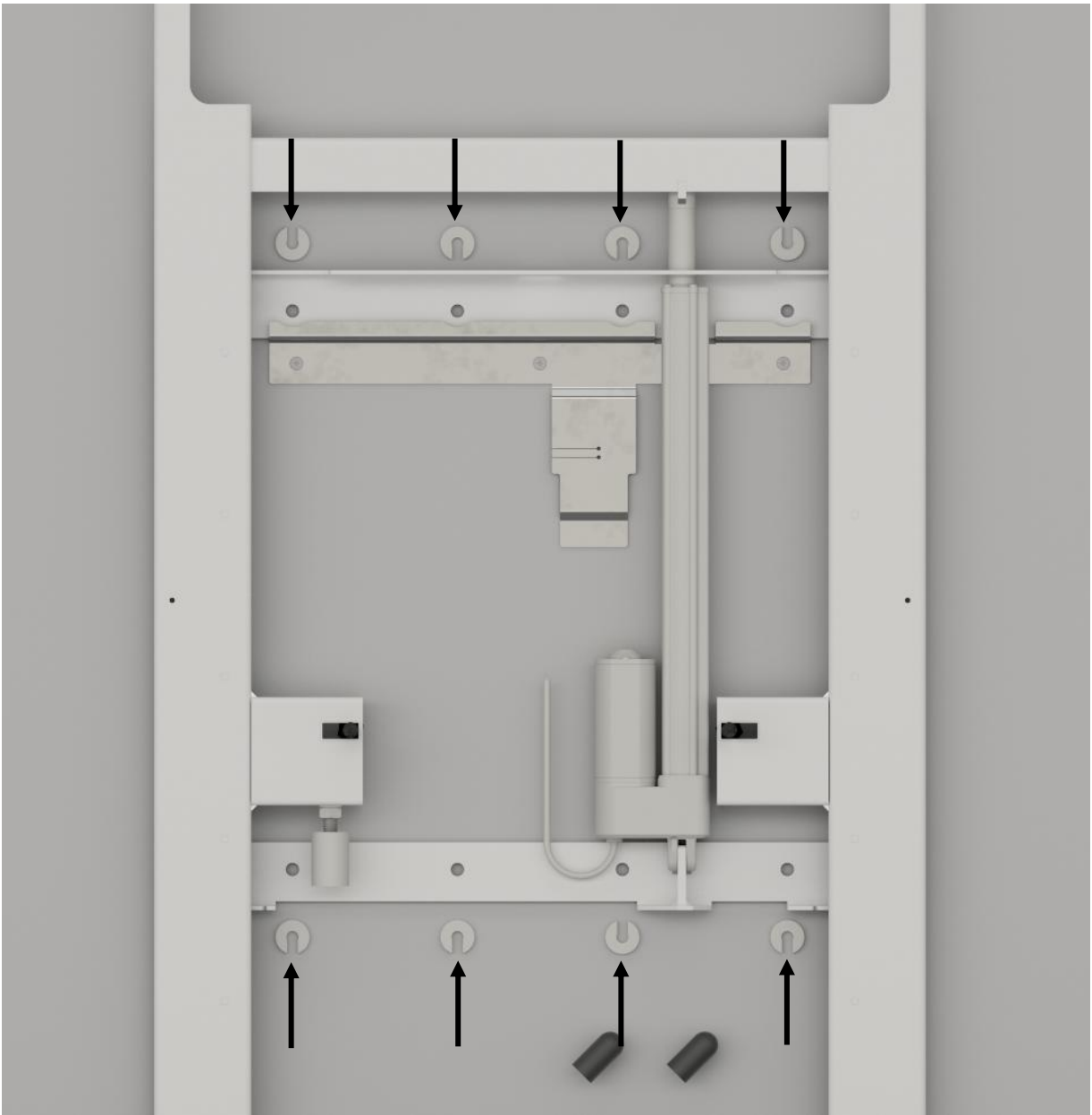

Skjut in 8 distansbrickor bakom ramen så att den får rätt avstånd till väggen.
Markera de 8 hålen för fastsättning. Ta ner lyftanordningen igen och borra hålen i väggen.

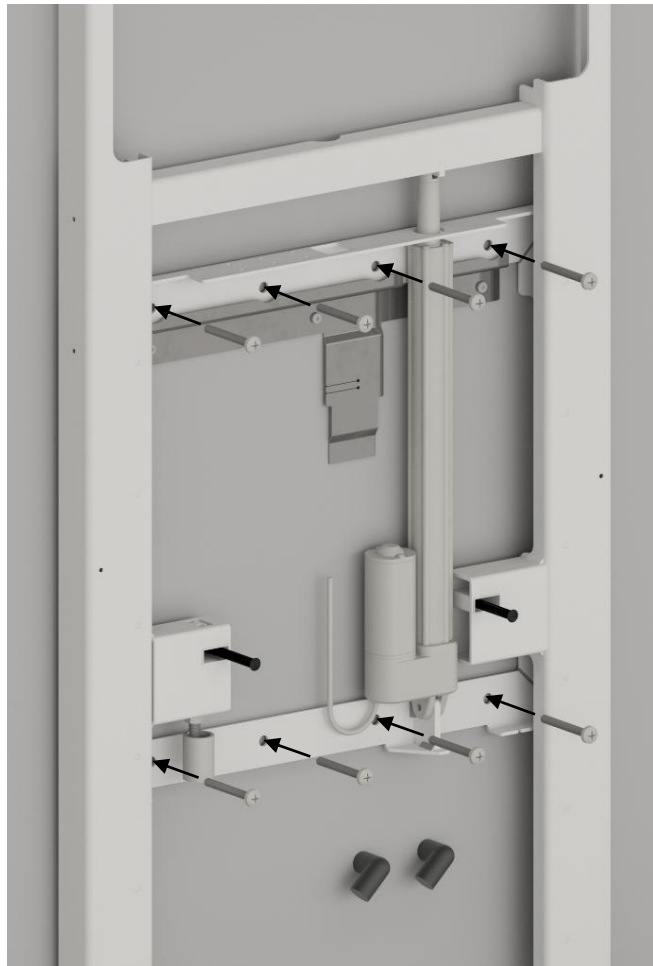

Använd lämpliga råpluggar och skruvar för montering.

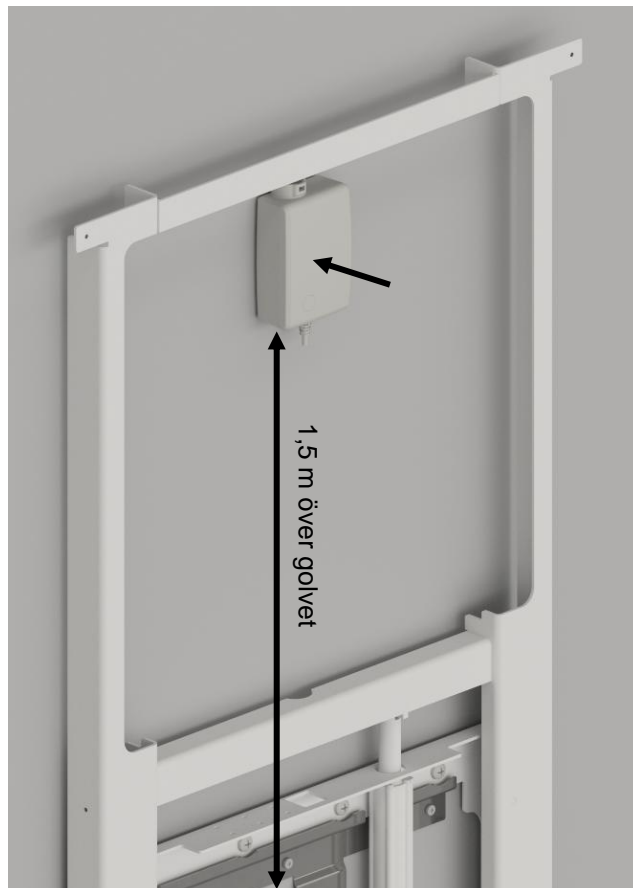

Ta bort skyddsfolien på tejpens och fäst nätaggregate ovanför enheten. Placeras 1,5 m över golvet mätt på undersidan. Placera den i mitten av lyftanordningen.

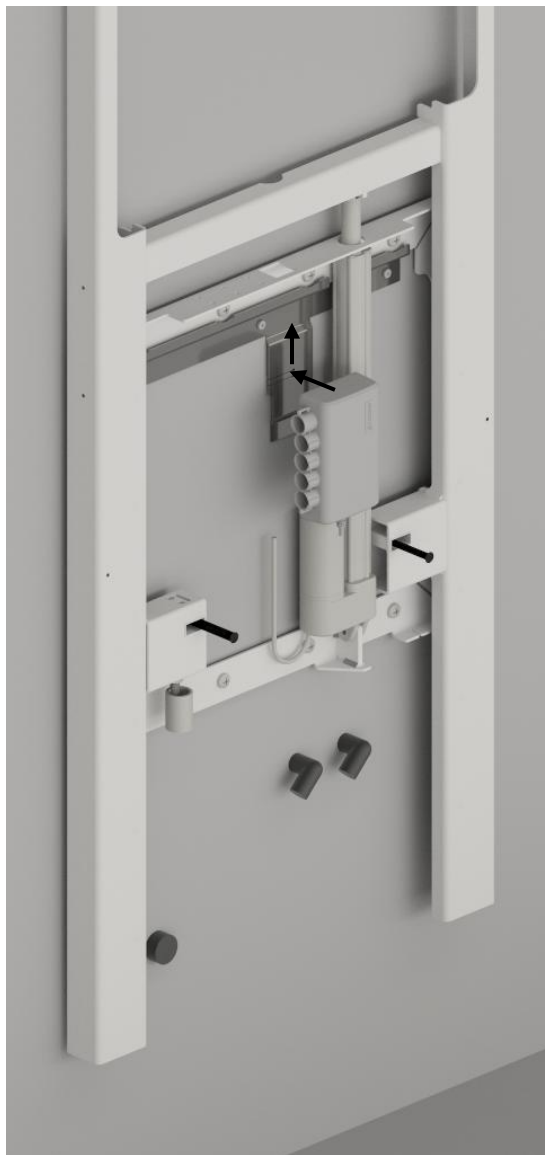

Montera manöverboxen på monteringsfästet. Se till att det lilla aluminiumbenet går i lås och låser boxen i ett fast läge.

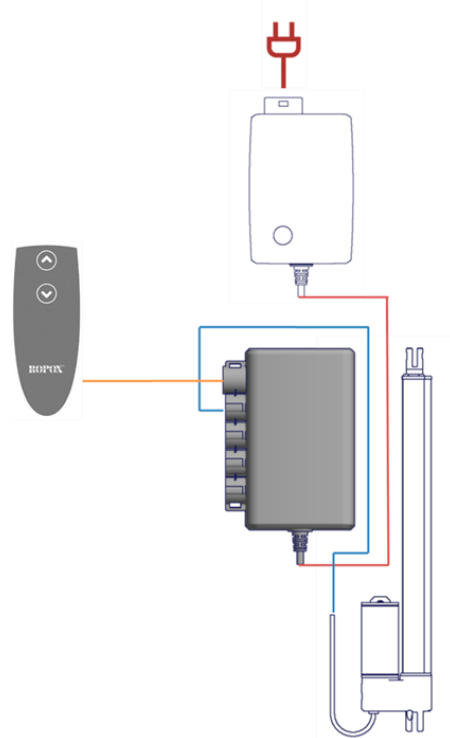

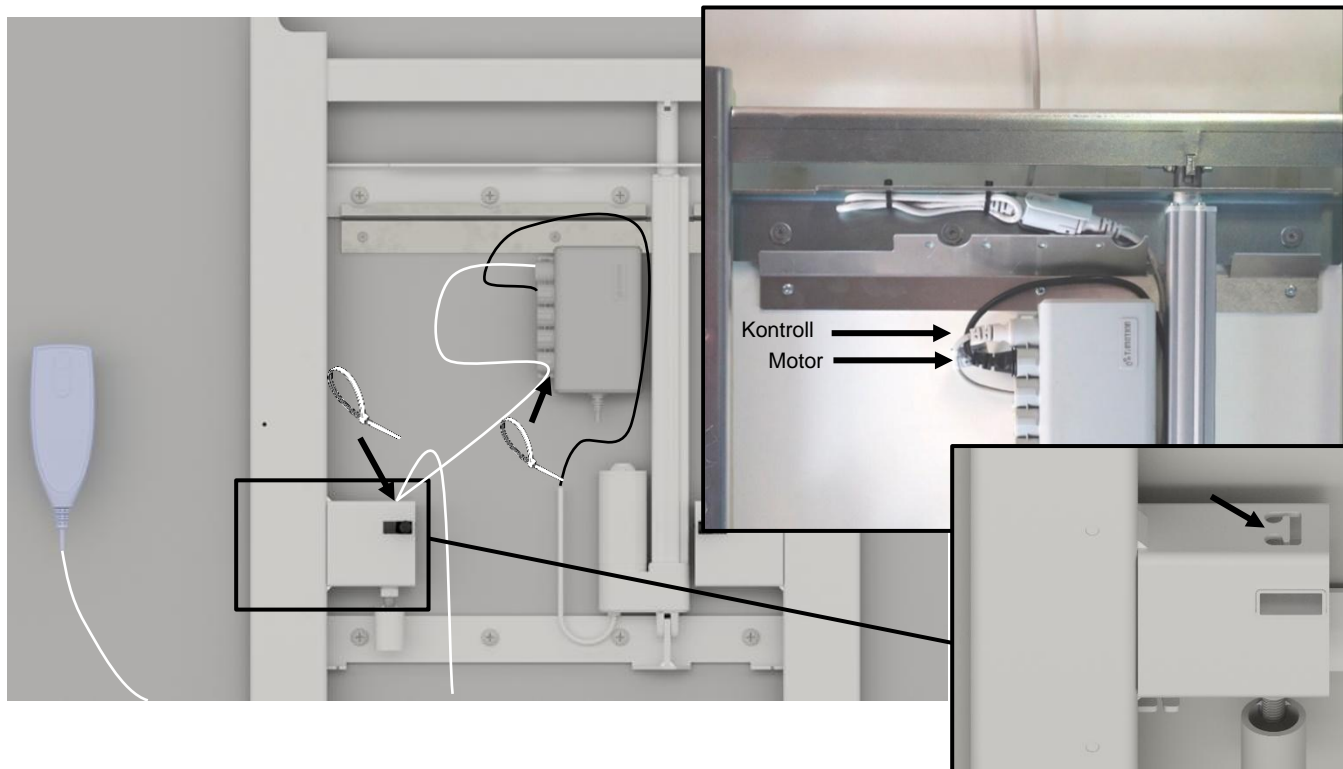

Om du inte har valt någon fast kontroll, montera kontrollen med kabeln i kontrollboxen enligt bilden.

Fäst den överflödiga kabeln från nätaggregatet på monteringsfästet med remsor.

Kontrollera att enheten rör sig fritt upp/ner. Använd vid behov kabelklämmor etc. för nätkabeln.

Kontrollen kan monteras på den medföljande hängaren. Montera hängaren genom att ta bort papperet från tejpens och fäst den sedan på valfri yta.



Vi rekommenderar att kabeln dras och fästs enligt bilden, efter det att höljena och tvättstället har monterats. Styrkabeln fästs i den monterade kabelhållaren. Se till att kabeln når minst 1 meter från den sista kabelhållaren när den är utdragen.

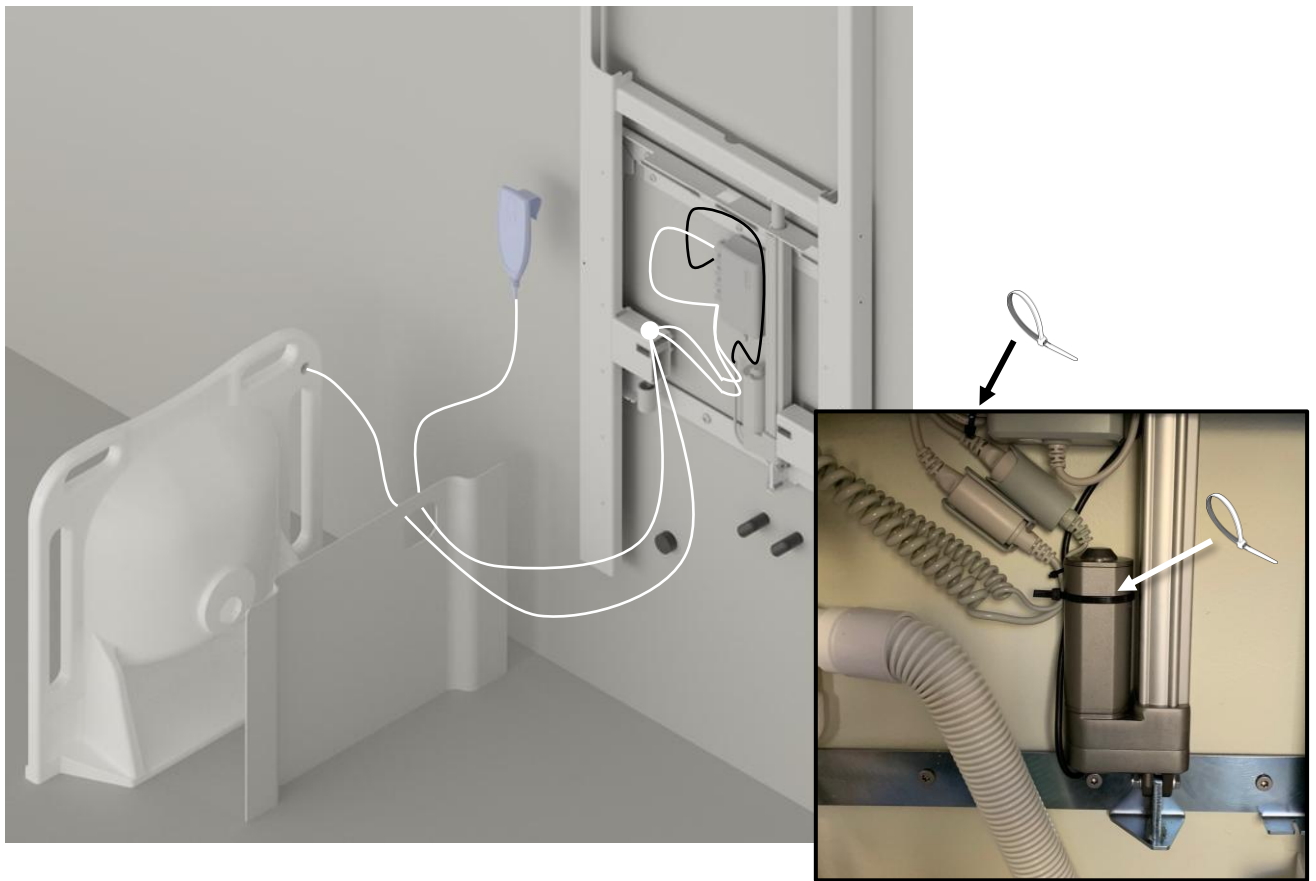

Om den fasta kontrollen har köpts som tillbehör, montera Y-kabeln i kontrollboxen och dra sedan ledningarna enligt bilden. Ledningarna bör dras genom det yttre höljet för bästa möjliga kabeldragning. Fäst den överflödiga kabeln från nätaggregatet på monteringsfästet med remsor.

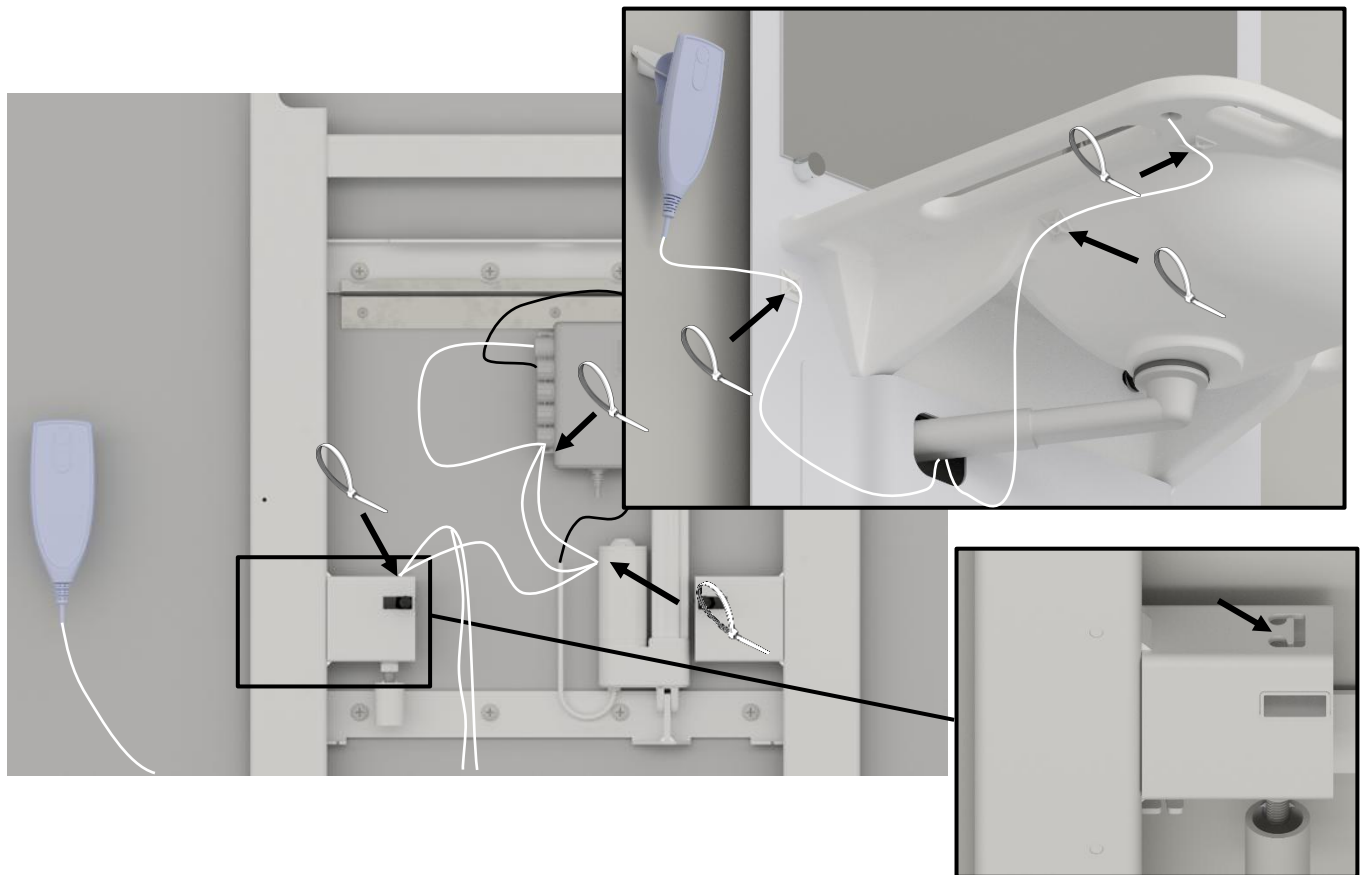

För den fasta kontrollen rekommenderas att kablarna dras och fästs enligt bilden, efter att kåporna och tvättstället har monterats. Kontrollkablarna fästs i de monterade kabelhållarna.

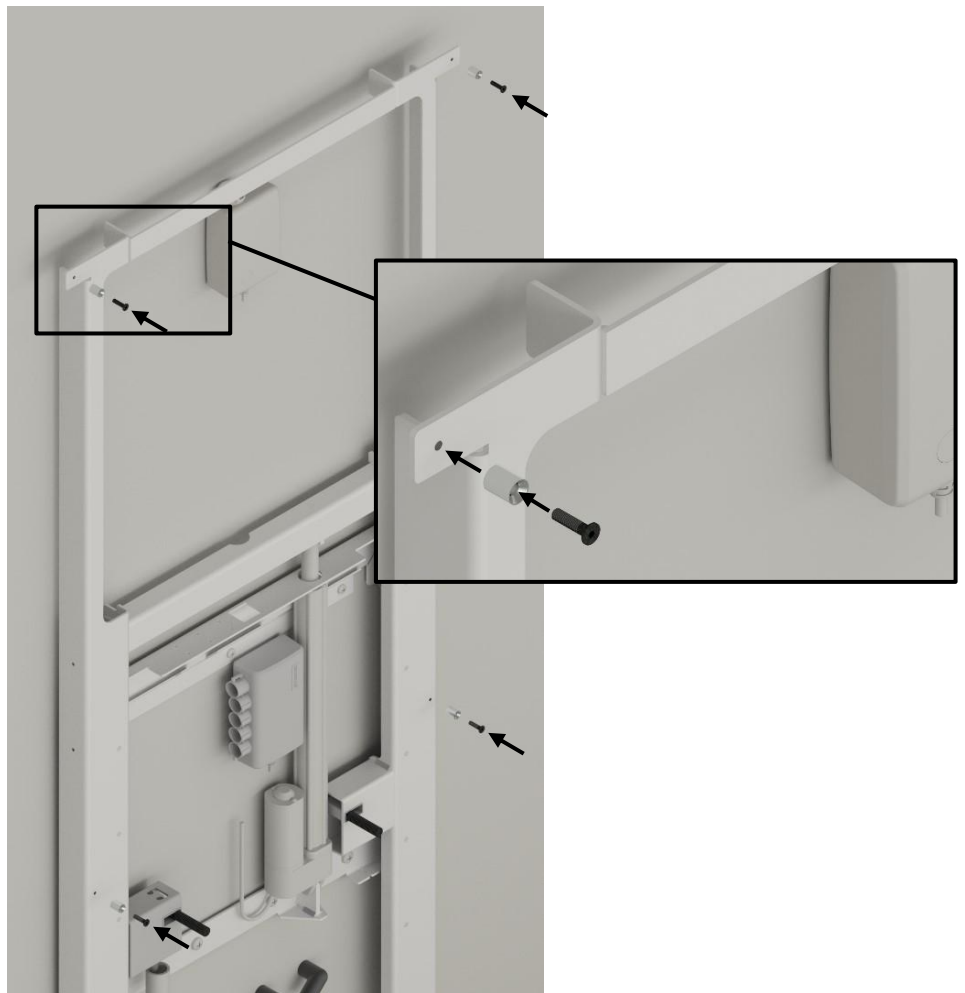

Fäst stängerna för spegelkonsolen i ramen med försänkta M5 skruvar.

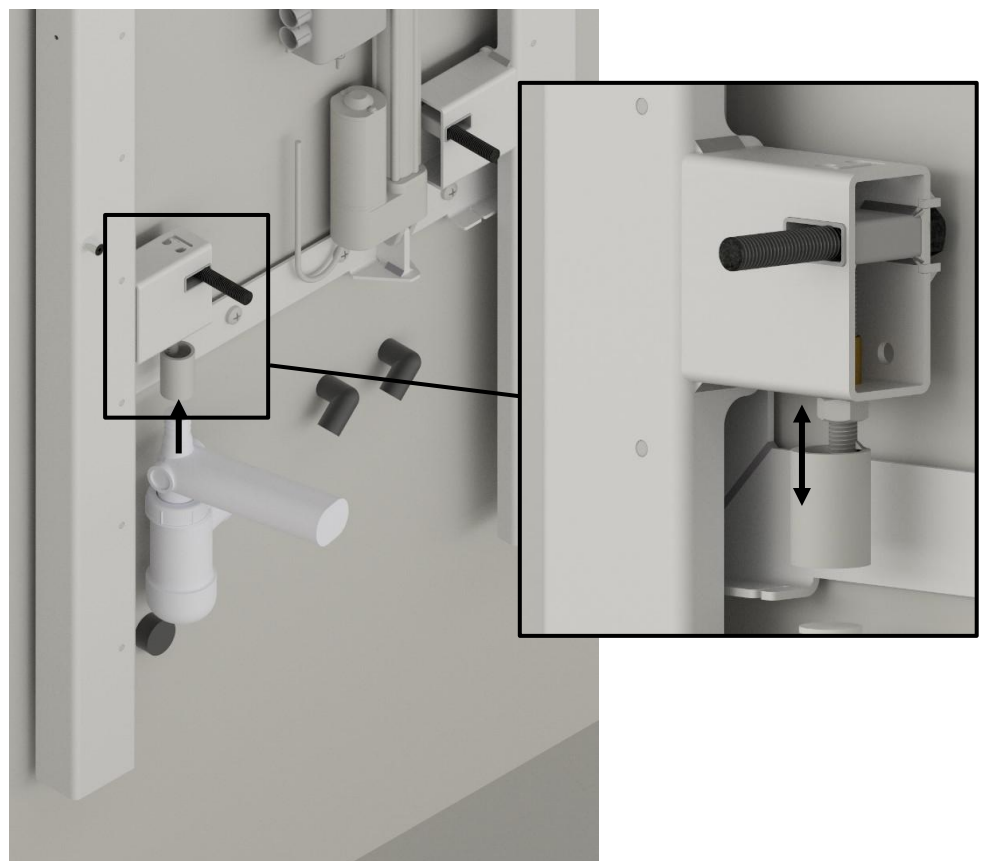

Installera vattenlåset. Justera hållarfästet efter det tvättställ som ska monteras. Fästets höjd beror på tvättställets höjd.

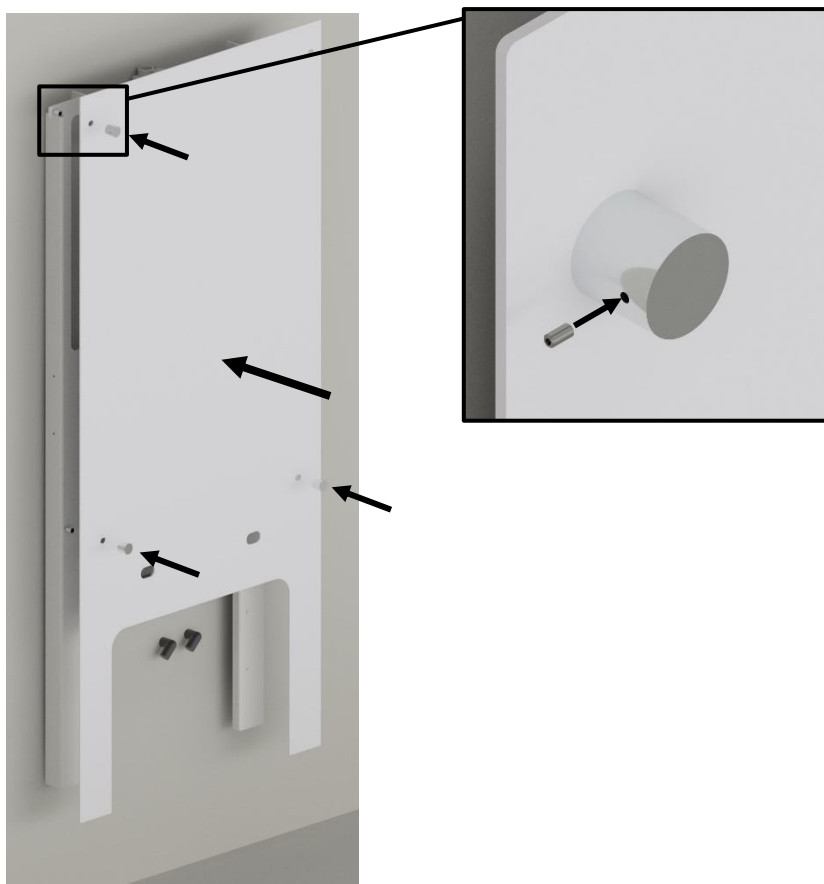

Montera den plana kåpan och 3 (tre) spegelkonsoler så att den hålls på plats.



Montera nu tvättstället med de bifogade monteringsdelarna för skruvmonterade tvättställ. Montera även blandaren, men vänta med att montera slangarna till senare.



Ta bort skyddsfolien från den dubbelhäftande tejen på baksidan av fästena för installationsskyddet. Den skjuts nu på plats så att fästena limmas mot väggen.



Ta bort installationskåpan och tryck konsolerna mycket hårt mot väggen för att säkerställa att limmet har god kontakt med väggen.

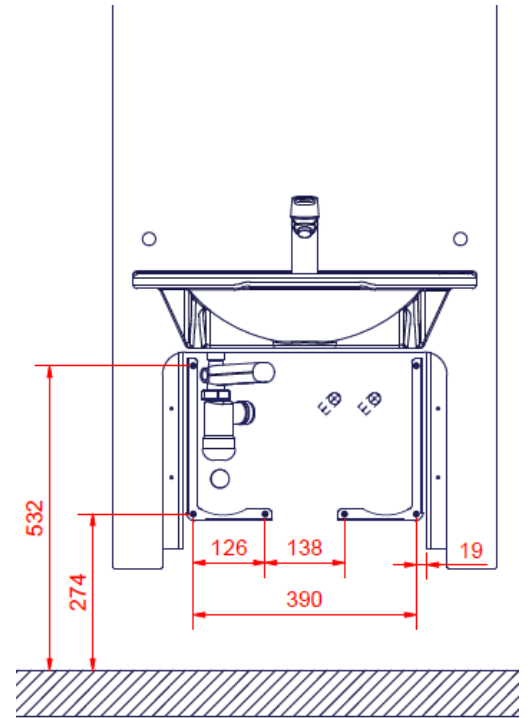

Alternativt kan fästena skruvas fast i väggen.
Använd de visade måtten (mm).

Strömanslutningen är placerad inom en radie på upp till 1500 mm

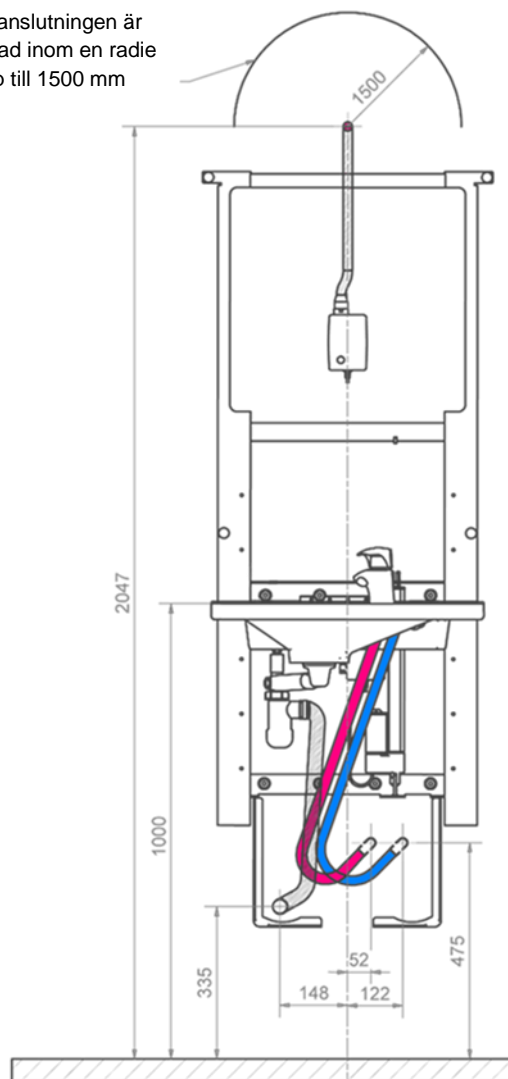

Installera vattenanslutnings- och dräneringsslangar enligt bilden. Sätt tillbaka installationshöljet genom att sätta fast kardborrebandet i fästena. Se till att alla slangar kan röra sig fritt och obehindrat.

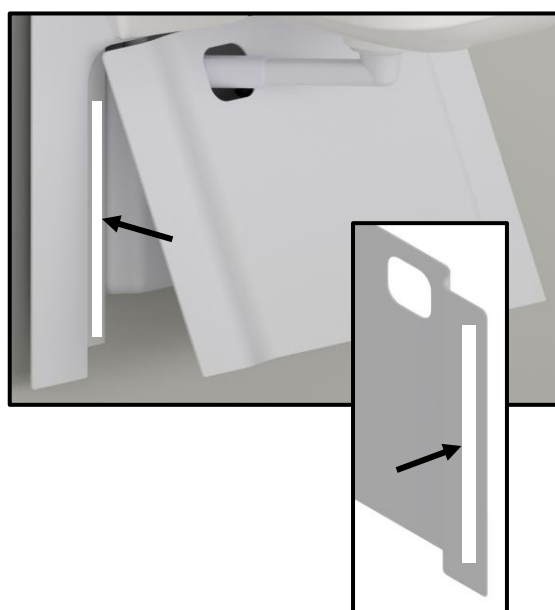

Klipp kardborrebanden i två delar och ta sedan bort skyddspapperet från baksidan. Fäst den ena sidan av kardborrebandet på metallramen och den andra på det yttre höljet. Sätt på ytterkåpan enligt bilden.



Installera resten av avloppet och skruva fast det i handfatet.
Kontrollera nu att tvättstället och slangarna under kåporna rör sig fritt genom att flytta lyftanordningen upp och ner.



Ta bort skyddsfolien på den dubbelhäftande tejpens baksida och fäst den enligt bilden. Tryck fast den ordentligt och se till att spegeln är ordentligt fastsatt så att det slutliga spegelfästet kan monteras.

4.6.1 Funktionstest

När installationen är klar och innan produkten tas i bruk är det viktigt att testa Ropox SlimLines funktionalitet. Därefter är det viktigt att genomföra samma funktionstest en gång om året för att säkerställa fortsatt säker användning. Detta får endast utföras av kvalificerad personal.

1. Kontrollera att monteringsanvisningarna har följts på rätt sätt.
2. Kontrollera att alla muttrar/bultar/skruvar är ordentligt åtdragna.
3. Kontrollera att rören är korrekt anslutna och inte läcker.
4. Kontrollera att ramen inte utsätts för yttre påfrestningar, t.ex. kollision med föremål.
5. Se till att ramen och tvättstället inte kolliderar med något under rörelsen. Gör en fullständig genomgång av ramen för att säkerställa korrekt funktion, och kontrollera att inga föremål kolliderar.

Därefter kan Ropox SlimLine tas i bruk. Före första användning, läs avsnitt 6 Säkerhet vid användning.

4.7 Kopplingschema

Standardprodukt med fjärrkontroll.

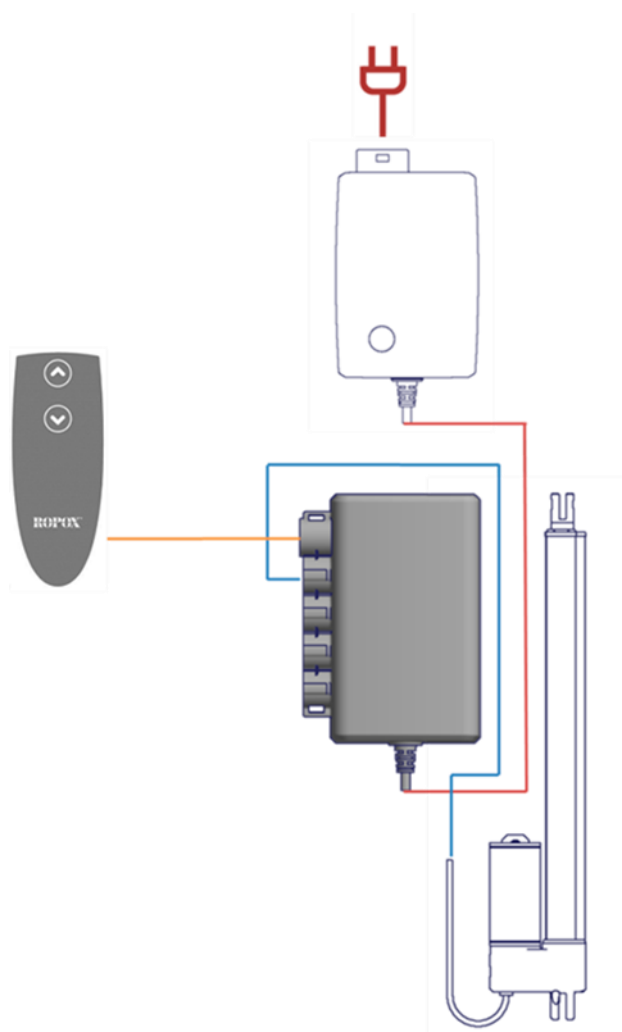

Produkt med fast styrning och handhållen styrning. Här används en delad kabel.

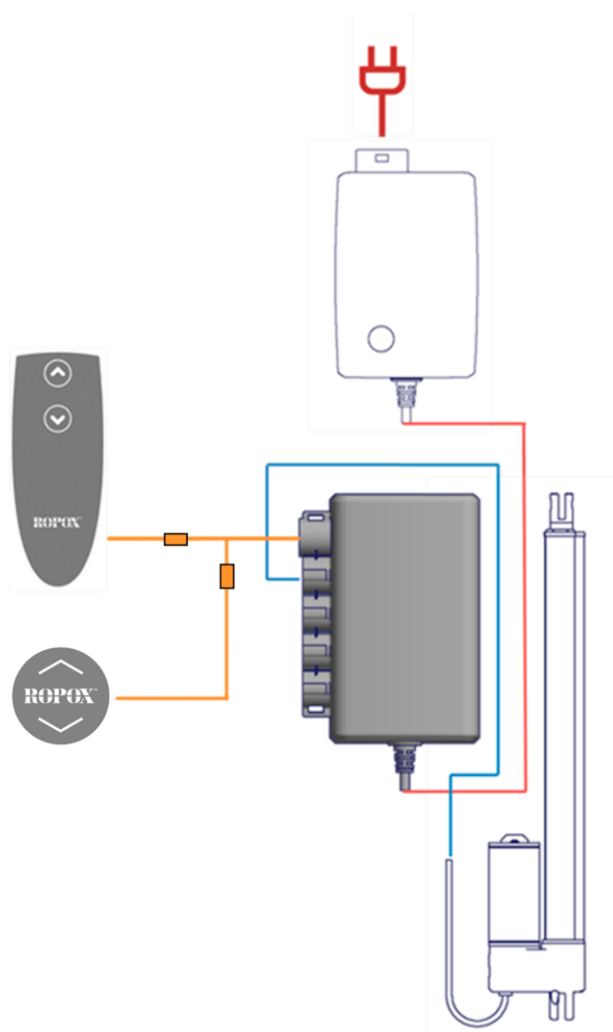

5. Felsökning

Problem	Lösning
Tvättstället rör sig inte upp eller ner när du trycker på handkontrollen.	Kontrollera om: <ul style="list-style-type: none">➤ 230 V är ansluten, och om strömmen är påslagen.➤ Motorn är ansluten till manöverboxen.➤ Kontrollen är ansluten till manöverboxen.➤ Motorn är överbelastad. (OBS: För varje 2 minuters användning behöver den 18 minuters vila).
Handkontroll är defekt	Kontrollera om: <ul style="list-style-type: none">➤ Tvättstället kan höjjusteras med hjälp av ett annat reglage.
När du trycker på knapparna UPP och NED hörs endast "klick"-ljud från manöverboxen – ingen rörelse.	<ul style="list-style-type: none">➤ Kontakten kanske inte är korrekt monterad.➤ Demontera alla kablar från manöverboxen och montera igen.➤ Kanske behövs en "återställning". Se instruktionerna nedan:
Ramen verkar sitta löst och vara instabil	<ul style="list-style-type: none">➤ Dra åt alla skruvar i ramen, se monteringsanvisningen.
Tvättstället kan inte höjjusteras eller så känns höjjusteringen väldigt trög	<ul style="list-style-type: none">➤ Kontrollera att det inte finns några föremål som hindrar höjjusteringen.
Det tar för lång tid för vattnet att lämna handfatet.	<ul style="list-style-type: none">➤ Kontrollera om vattenlåset är igensatt och rengör vid behov.➤ Kontrollera att den flexibla slangen inte har placerats så högt upp på väggen att den fungerar som ett extra vattenlås.➤ Kontrollera att anslutningsslangarna inte är knäckta eller vridna på slangen. Justera slangarna så de inte är böjda/tvinnade.

Återställ: Tryck och håll ned knapparna UPP (▲) och NED (▼) samtidigt. Håll knapparna intryckta i ca 10 sekunder. Flytta nu ramen till bottenpositionen för återställning.

6. Säkerhet vid användning

- Använd alltid tvättstället på ett sätt som utesluter risk för skada på person eller egendom. Den som använder SlimLine-tvättstället är ansvarig för att undvika skador eller personskador.
- SlimLine-tvättställ är ett höj- och sänkbart tvättställ och får inte användas som lyftbord eller personlyft.
- Kontrollera alltid vattentemperaturen före användning. För varmt vatten kan leda till skållning.
- Om en handkontroll med flexibel sladd har installerats, var uppmärksam på att sladden inte fastnar i något. Detta kan utgöra en snubbelrisk.
- Se till att det finns fritt utrymme ovanför och under tvättstället för att möjliggöra fri höjjustering.
- Var uppmärksam på vattenstänk från tvättstället vid användning eller aktivering av höjjusteringen. Ett vått golv innebär en risk för att halka.
- Kontrollera före användning att SlimLine-tvättstället har monterats på en tillräckligt stark vägg och att det inte finns några lösa anslutningar.
- Se till att inga personer befinner sig under SlimLine när du justerar höjden
- Överbelasta inte tvättstället och se till att lastfördelningen är korrekt.
- Använd inte tvättstället vid fel eller om det är skadat.
- Använd inte tvättstället i en explosiv miljö.
- Om kåporna tas bort finns det risk för att en person kan placera fingrar/händer mellan rörliga delar (ställdon) och fasta delar (metallram).
- Om spegeln går sönder eller faller ur hållaren kan en person träffas av vassa, trasiga delar.
- Om tvättstället används i allmänt tillgängliga utrymmen, där särskilt barn eller andra personer med nedsatt observationsförmåga kan komma i närheten av SlimLine-tvättställ, måste den som använder tvättstället vara tillräckligt uppmärksam för att förhindra farliga situationer.
- Alla modifieringar av SlimLine-tvättställ, som kan påverka dess funktion och konstruktion, är förbjudna.
- Installation, service och reparationer får endast utföras av kvalificerad personal.
- Om SlimLine-tvättstället inte har installerats i enlighet med dessa monteringsanvisningar kan garantin upphöra att gälla.
- Använd endast originalreservdelar från Ropox som utbytesdelar. Om andra delar används kan garantin upphöra att gälla.

7. Rengöring

Ropox SlimLine kan torkas av med en urvriden trasa med ljummet vatten och ett mildt rengöringsmedel. Använd inte frätande/slipande vätskor eller skursvampar.

	Obs! Använd inte rengöringsmedel som innehåller slipmedel, t.ex. skurpulver, stålull, skursvamp. Denna produkt är inte avsedd att steriliseras, autoklaveras och steriliseras utöver normal rengöring vilket eventuellt kan förändra produktens säkerhet och funktion.
---	---

7.1 I förväg godkända rengöringsmedel

Handelsnamn	Lösning
Acticlor plus	1 000 ppm
S90 sanirens	1-3% peracid
FUTUR, Alkalisk rens	1% lösning [pH 9,5]

8. Underhåll

	Obs! Underlåtenhet att utföra periodiskt underhåll kan leda till att produktens funktion och säkerhet försämras. Inspektioner, service och reparationer måste utföras av behörig personal.
--	---

Ramen på Ropox Slimline elektrisk är underhållsfri. Rörliga delar har smörjts för livslängd. Av säkerhets- och tillförlitlighets skull rekommenderar vi att ramen inspekteras en gång per år.

8.1 Prestandatest

Efter en månad

Kontrollera:

Montering av armaturer

Anslutning av flexibla slangar – vattenförsörjning och avlopp

En gång om året

Flytta tvättstället till översta läget och kontrollera:

- Att alla skruvar och bultar sitter fast.
- Att ramen kan röra sig fritt och obehindrat från det nedre till det övre läget utan problem.
- Att vattenanslutnings slangar och dränerings slangar är täta och fungerar samt kan röra sig obehindrat.
- Tryck på knappen NED (▼), flytta ramen till bottenläget och kontrollera att rörelsen är jämn och smidig. Se till att slanganslutningarna följer ramens rörelser och att de inte kommer i kläm.
- Tryck nu på UPP-knappen (▲), flytta ramen till toppläget och kontrollera att rörelsen är jämn och smidig. Se till att slanganslutningarna följer ramens rörelser och att de inte kommer i kläm.

Efter varje inspektion måste serviceschemat fyllas i. Se avsnitt 8.2.

	Obs! Använd endast originalreservdelar från Ropox som utbytesdelar. Om andra delar används kan garantin upphöra att gälla.
---	--

8.2 Serviceschema

Service och underhåll Serienummer
Datum: _____
Underskrift: _____
Anmärkningar: _____ _____ _____

Service och underhåll Serienummer
Datum: _____
Underskrift: _____
Anmärkningar: _____ _____ _____

Service och underhåll Serienummer
Datum: _____
Underskrift: _____
Anmärkningar: _____ _____ _____

Service och underhåll Serienummer
Datum: _____
Underskrift: _____
Anmärkningar: _____ _____ _____

Service och underhåll Serienummer
Datum: _____
Underskrift: _____
Anmärkningar: _____ _____ _____

Service och underhåll Serienummer
Datum: _____
Underskrift: _____
Anmärkningar: _____ _____ _____

Service och underhåll Serienummer
Datum: _____
Underskrift: _____
Anmärkningar: _____ _____ _____

Service och underhåll Serienummer
Datum: _____
Underskrift: _____
Anmärkningar: _____ _____ _____

9. Reservdelsförteckning



Obs!

Ropox kommer att göra reservdelslistor tillgängliga för extra underhåll och reparation utöver vad som beskrivs i denna manual. Reparationer utöver vad som beskrivs i denna manual får endast utföras av Ropox utsedda servicepersonal.

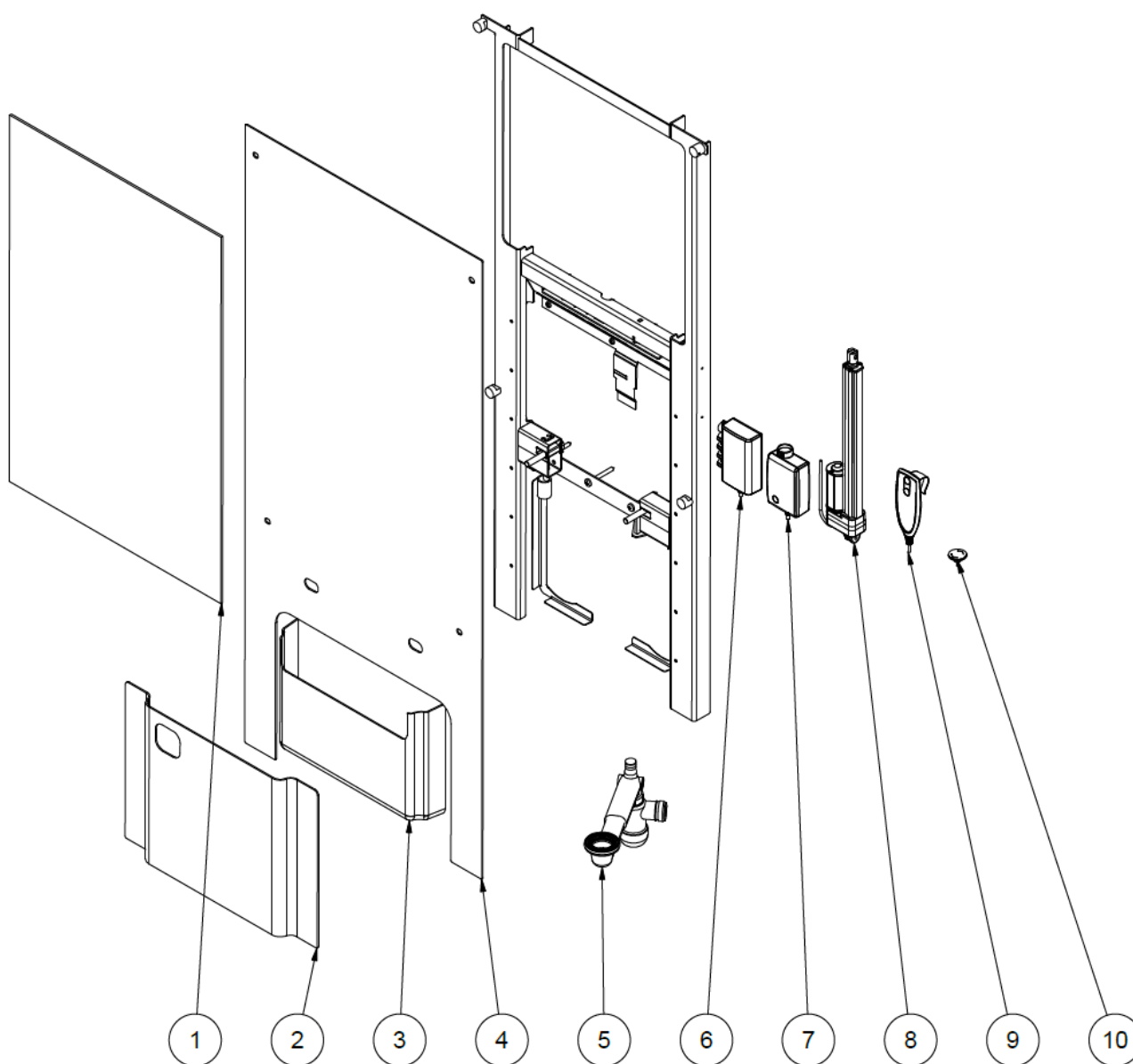

Plats	Beskrivning	Antal i produkten	Art.nr
1	Spegel 600x900x5	1	97002455
2	Bottenskydd	1	40*15601-096
3	Installationsskydd	1	40-15610
4	Övre lock	1	40*15601-097
5	Rörsats för SlimLine	1	40-15612
6	Manöverbox	1	97002672
7	Strömförsörjning	1	97002679
8	Ställdon	1	97002671
9	Fjärrkontroll med kabel	1	97002689
10	Fast kontroll (tillbehör)	1	97002674

10. Miljöskydd

Produkten är inte avsedd att slängas som hushållsavfall. Korrekt demontering, sortering och bortskaffande av komponenter måste göras av professionella avfallshanterare.



Artikel	Rekommendation för bortskaffande
Tvättställ	Keramisk
Huvudenhet	Stål
Kran	Stål
Lock	Plast
Ställdon	Elektronisk
Manöverbox	Elektronisk

11. Elektromagnetisk kompatibilitet

11.1 Lämpliga miljöer

Enheten är lämplig för användning i hemmet, på daghem, på daghem för personer med fysiska eller psykiska funktionshinder eller på sjukhus, utom i närheten av aktiv HF-kirurgisk utrustning och det RF-skärmade rummet i ett medicinskt elektriskt system för magnetisk resonanstomografi, där intensiteten av elektromagnetiska störningar är hög.

11.2 Intelligande och staplad användning

	Varning! Användning av denna utrustning intill eller staplad på annan utrustning bör ogiltigförklaras eftersom det kan leda till felaktig funktion. Om sådan användning är nödvändig, bör denna utrustning och den andra utrustningen observeras för att verifiera att de fungerar normalt
--	--

11.3 Kablar

Kabelkomponent	Längd
Strömkabel	3,2 m
Spiralkabel för handkontroll	Cirka 90 cm utdragen.

	Varning! Användning av andra tillbehör, givare och kablar än de som specificeras eller tillhandahålls av tillverkaren kan leda till ökad elektromagnetisk strålning eller minskad elektromagnetisk immunitet för denna utrustning och leda till felaktig funktion.
--	--

11.4 Bärbar RF-utrustning

	Varning! Bärbar RF-kommunikationsutrustning (inklusive kringutrustning som antennkablar och externa antenner) får inte användas närmare än 30 cm från någon del av enheten, inklusive kablar som specificerats av tillverkaren. I annat fall kan utrustningens prestanda försämrats.
--	--

12. Klagomål

Se Allmänna försäljnings- och leveransvillkor på www.ropox.com



ROPOX A/S

Ringstedgade 221
DK-4700 Næstved
Tfn.: +45 55 75 05 00
E-post: info@ropox.dk
www.ropox.com